

# ZPRÁVA Z OTEVÍRÁNÍ A HODNOCENÍ NABÍDEK VEŘEJNÉ ZAKÁZKY MALÉHO ROZSAHU I.-III. KATEGORIE

které se konalo dne 06.07.2015 od 8,00 v K.Varech

## 1. Veřejná zakázka

Název	Lavičky – 10 ks
-------	-----------------

## 2. Identifikační údaje o zadavateli

Název organizace	Správa lázeňských parků, p. o.
Sídlo	U Solivárny 2004/2, 360 01 Karlovy Vary

## 3. Seznam posuzovaných nabídek

Obchodní firma /název/, jméno, příjmení uchazeče	IČ uchazeče	Časový údaj o předání nabídky	Nabídková cena bez DPH
KV KOVING s.r.o.	28037243	02.04.2015	51 000,00
Václav Vilímek	46870075	04.04.2015	59 000,00
Urbania, s.r.o.	26242826	04.04.2015	54 420,00

## 4. Seznam nabídek, které byly ze zadávacího řízení vyřazeny

Obchodní firma /název/, jméno, příjmení uchazeče	Důvod vyřazení nabídky

## 5. Hodnocení nabídek

(slovní vyjádření, kritéria hodnocení)

Kriterium hodnocení: nabídková cena, dlouholetý dodavatel

## 6. Seznam posuzovaných nabídek

Pořadí	Obchodní firma /název/, jméno, příjmení uchazeče	Nabídková cena bez DPH
1.	KV KOVING s.r.o.	51 000,00
2.	Urbania, s.r.o.	54 420,00
3.	Václav Vilímek	59 000,00

V Karlových Varech dne 06.07.2015

Pověřená osoba zadavatele

SPRÁVA LÁZEŇSKÝCH PARKŮ  
PRÍSPĚVKOVÁ ORGANIZACE  
IČ: 008 71 982 - DIČ: CZ00871982  
U Solivárny 2004/2 (4)  
360 01 KARLOVY VARY

## KV KOVING s. r. o.

Bystřice 38, 362 33 Hroznětín, IČO 280 37 243, DIČ CZ28037243

VÁŠ DOPIS ZN.:  
ZE DNE:  
NAŠE ZN.:

VYŘIZUJE:  
TEL., FAX:  
MOBIL: 776 775 561, 776 198 102  
E-MAIL: [kvkoving@seznam.cz](mailto:kvkoving@seznam.cz)  
<http://www.kvkoving.cz>

Správa lázeňských parků, p.o.  
Karlovy Vary  
U Solivárny 2004/2  
360 01 Karlovy Vary

DATUM: 02.04.2015

**Věc: Cenová nabídka – Konstrukce laviček TR - pro délku sedáku 2 m**

1) Lavička s opěradlem - zinkovaná konstrukce (cena bez dřevěného sedáku a opěradla)



**Lavička TR**  
pro délku sedáku 2000

Cena za 1 ks konstrukce lavičky	5 100,-
<u>Sleva dle rámcové smlouvy 10%</u>	<u>510,-</u>
Celkem bez DPH 21%	4 590,- Kč

2) Lavička bez opěradla - zinkovaná konstrukce (cena bez dřevěného sedáku)



**Lavička TR - 0**  
pro délku sedáku 2000

Cena za 1 ks konstrukce lavičky	3 100,-
<u>Sleva dle rámcové smlouvy 10%</u>	<u>310,-</u>
Celkem bez DPH 21%	2 790,-

  
**Ing. Petr Pavlíček**  
obchodně technický úsek



Bystřice 38, 362 33 Hroznětín  
IČ: 280 37 243 DIČ: CZ28037243

**Správa lázeňských parků  
p.o.  
U Solivárny 2  
360 01 Karlovy Vary**

**Věc: Nabídková cena na výrobu zinkovaných laviček bez dřevěných sedáků a opěradla**

Nejsm plátce DPH.

Lavička tr. 60,3 dle požad. tvaru 5.900,- Kč/ ks

Požadováno 10 ks á 5.900,- celkem **59.000,- Kč**

V Karlových Varech dne: 4. dubna 2015

**Václav Vilímek  
Jugoslávská 1271/8  
360 01 Karlovy Vary  
IČO 468 70 075**

[zpět](#) [hlavní strana](#) [městský mobiliář](#) [parkové lavičky](#) [lavička tubo](#)

## Lavička TUBO I 188 bez opěradla - pozink, do betonu

[Vytiskněte si](#)

[Zašlete odkaz](#)

[Porovnat](#)

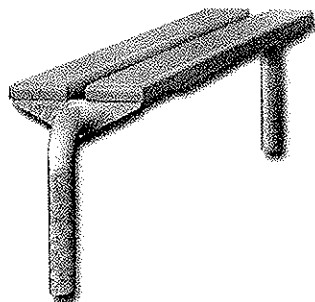

Parková lavička bez opěradla řady mobiliáře Tubo je univerzální ekonomická lavička vhodná do prostor s větším nebezpečím poškození. Tato varianta má prodloužené nohy určené k zabetonování. To zajišťuje maximální ochranu lavičky proti odcizení a současně je výhodou při umístění mobiliáře ve svažitěm terénu. Robustní trubková žárově zinkovaná ocelová konstrukce je doplněna masivními dřevěnými prkny ošetřenými lazurovacím lakem.

Standardní barevnost: dřevo v odstínu kiefer. V případě zájmu o jinou barevnost, která lépe zapadne do Vašeho vkusu, obce či projektu, naleznete informace [zde](#).

**Bezpečné tvary parkové lavičky Tubo jsou vhodné pro dětská hřiště.** Díky vysoké odolnosti patří v kombinaci s ostatními prvky řady Tubo mezi oblíbené vybavení naučných a cyklistických stezek příměstských oblastí.

Doporučené kotvení: zabetonování prodloužené konstrukce 500 mm pod povrch.

Tip: Produkty, kterými lze lavičku doplnit, najdete pod tímto popisem v záložce „související“.

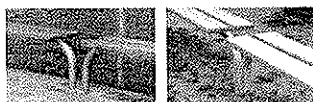
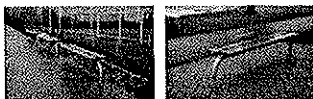

výrobce: Urbania, s.r.o.  
 kód produktu: MBLS-03118  
 cena bez DPH: 3 497,00 Kč  
 cena s DPH: 4 231,37 Kč  
 množství: 1 kus

[Přidat do košíku](#)



[Poptat](#)

[základní parametry](#)

[ke stažení](#)

[dotaz na produkt](#)

[související](#)

hmotnost	32.19 kg
celková délka (v mm)	2120
celková šířka (v mm)	350
celková výška (v mm)	950
výška po ukotvení (v mm)	450
výška sedáku po ukotvení (v mm)	450
 materiál konstrukce	kov
 barva konstrukce	stříbrná - žárový zinek
materiál sedáku / opěradla	dřevo - smrk
barva sedáku / opěradla	kiefer
kotvení	do betonu

[zpět](#) [hlavní strana](#) [městský mobiliář](#) [parkové lavičky](#) [lavička tubo](#)

## Lavička TUBO II 146 s opěradlem - pozínk, do betonu

Vytiskněte si

Zašlete odkaz

Porovnat

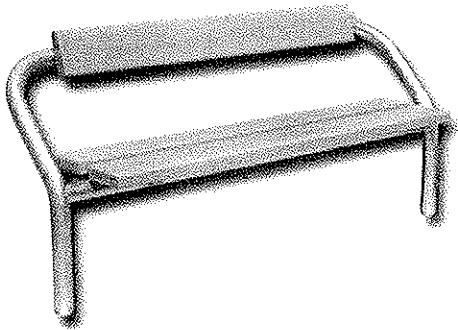

Parková lavička s opěradlem řady mobiliáře Tubo je univerzální ekonomická lavička vhodná do prostor s větším nebezpečím poškození. Tato varianta má prodloužené nohy určené k zabetonování. To zajišťuje maximální ochranu lavičky proti odcizení a současně je výhodou při umístování mobiliáře ve svažitém terénu. Robustní trubková žárově zinkovaná ocelová konstrukce je doplněna masivními dřevěnými prkny ošetřenými lazurovacím lakem.

Standardní barevnost: dřevo v odstínu kiefer. V případě zájmu o jinou barevnost, která lépe zapadne do Vašeho vkusu, obce či projektu, naleznete informace [zde](#).

Bezpečné tvary parkové lavičky Tubo jsou vhodné pro dětská hřiště. Díky vysoké odolnosti patří v kombinaci s ostatními prvky řady Tubo mezi oblíbené vybavení naučných a cyklistických stezek příměstských oblastí.

Doporučené kotvení: zabetonování prodloužené konstrukce 500 mm pod povrch.

Tip: Produkty, kterými lze lavičku doplnit, najdete pod tímto popisem v záložce „související“.

výrobce:	Urbania, s.r.o.
kód produktu:	MBLS-04716
cena bez DPH:	5 442,00 Kč
cena s DPH:	6 584,82 Kč
množství:	1 kus

[Přidat do košíku](#)

[Poptat](#)

[základní parametry](#)

[ke stažení](#)

[dotaz na produkt](#)

[související](#)

hmotnost	41,76 kg
celková délka (v mm)	1700
celková šířka (v mm)	520
celková výška (v mm)	1320
výška po ukotvení (v mm)	820
výška sedáku po ukotvení (v mm)	450
<input type="checkbox"/> materiál konstrukce	kov
<input type="checkbox"/> barva konstrukce	stříbrná - žárový zinek
materiál sedáku / opěradla	dřevo - smrk
barva sedáku / opěradla	kiefer
kotvení	do betonu