

Položkový rozpočet stavby

Stavba: **W221275. Karlovy Vary - Hala pro míčové sporty**

Objekt: **12. Změnový list č.12**

Rozpočet: **1201 Lem a podhled střešní konstrukce - přípočet**

Objednatel: **Statutární město Karlovy Vary**
Moskevská 21
36120 Karlovy Vary

IČ: **00254657**
 DIČ: **CZ00254657**

Zhotovitel: **OHL ŽS, a.s.**
Burešova 17
60200 Brno

IČ: **46342796**
 DIČ: **CZ46342796**

Vypracoval:

Rozpis ceny	Celkem		
HSV			0,00
PSV			139 136,20
MON			0,00
Vedlejší náklady			0,00
Ostatní náklady			0,00
Celkem			139 136,20

Rekapitulace daní

Základ pro sníženou DPH	15 %	0,00 CZK
Základ pro základní DPH	21 %	139 136,00 CZK

Cena celkem bez DPH

139 136,00 CZK

v _____ dne _____

 Za zhotovitele

 Za objednatele

Rekapitulace dílů

Číslo	Název	Typ dílu			Celkem	%
762	Konstrukce tesařské	PSV			112 723,00	81
767	Konstrukce zámečnické	PSV			26 413,20	19
Cena celkem					139 136,20	100

Položkový rozpočet

S:	W221275.	Karlovy Vary - Hala pro míčové sporty
O:	12.	Změnový list č.12
R:	1201	Lem a podhled střešní konstrukce - přípočet

P.č.	Číslo položky	Název položky	MJ	množství	cena / MJ	celkem
Díl:	762	Konstrukce tesařské				112 723,00
	1 762810134	Záklop stropů z desek CETRIS tl 18 mm na sraz šroubovaných na rošt podhled lemu kolem střechy : 266,80	m2	266,80000 266,80000	422,50	112 723,00
Díl:	767	Konstrukce zámečnické				26 413,20
	2 767584641	Montáž podhledů ostatních - rošty podhled lemu kolem střechy : 266,80	m2	266,80000 266,80000	99,00	26 413,20

139 136,20

Ocenění ke změně č. 12 b) - přípočet

Projekt: „Karlovy Vary – Hala pro míčové sporty“

číslo projektu:

2014-00038/ORI

ocenění číslo ke změně č./ze dne:

Změna č.12/5.12.2014

název části stavby (stavební objekt):

F1.001.10 Architektonicko-stavební řešení

Na základě žádosti zhotovitele ze dne 5.12.2014 se odsouhlasuje změna:

smlouva						
č.pol.	kód položky	popis	m.j.	množství	j.cena	celkem Kč
Díl:	762	Konstrukce tesařské				112 723,00
1	762810134	Záklop stropů z desek CETRIS tl 18 mm na sraz šroubovaných na rošt podhled lemu kolem střechy : 266,80	m2	266,80000	422,50	112 723,00
Díl:	767	Konstrukce zámečnické				26 413,20
2	767584641	Montáž podhledů ostatních - rošty podhled lemu kolem střechy : 266,80	m2	266,80000	99,00	26 413,20
celkem						139 136 Kč

Celkem včetně DPH 21%

168 355 Kč

smlouva						
č.pol.	kód položky	popis	m.j.	množství	j.cena	celkem Kč
celkem						

Celkem včetně DPH 21%

Ocenění ke změně č. 12 b) - přípočet

Projekt: „Karlovy Vary – Hala pro míčové sporty“

V Karlových Varech dne:

13/5/15

Zhotovitel:

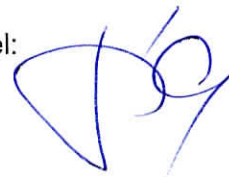

Projektant:



Objednatel:

F. KOČOUŘEK 

TDI:

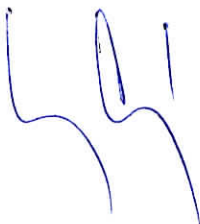

Atelier stavebního inženýrství s.r.o.
Krušnohorská 737/10
360 05 Karlovy Vary, Rybáře
IČ: 280 42 395
Zapsaná v OR KS v Plzni, oddíl C, vložka 22480

Požadavek zhotovitele na změnu č.12 a) přípočet

Projekt: „Karlovy Vary – Hala pro míčové sporty“

Datum vydání požadavku:

Adresa objednatele:
Statutární město Karlovy Vary
Moskevská 21
361 20 Karlovy Vary

Název části stavby dotčené změnou
 (včetně čísla SO):

F1.001.10 Architektonicko-stavební řešení

Popis změny, technického řešení:

Původní řešení dle smluvní (tendrové) dokumentace:

V projektové dokumentaci nebyl upřesněn pohled lemu kolem střechy.

Nové řešení:

Dopočet pohledu lemu kolem střechy.

Zdůvodnění změny:

V původní projektové dokumentaci nebyl vyřešen pohled lemu kolem střechy. Na základě dodatečných informací od generálního projektanta bude pohled lemu kolem střechy proveden z desek Cetris.

Tato změna počítá s dopočtem pohledu lemu kolem střechy z desek Cetris.

Vliv změny na výkresovou dokumentaci díla:

Žádný

Předpokládaný vliv na termín, kvalitu, resp. cenu díla:

Tato změna nebude mít vliv na termín.
 Cena díla se navýší o 139.136,-Kč bez DPH.

Požadavek zhotovitele na změnu č.12 a) přípočet

Projekt: „Karlovy Vary – Hala pro míčové sporty“

Vyjádření zhotovitele:

Změnu navrhuje zhotovitel, který zároveň prohlašuje, že změna nemá negativní vliv na kvalitu prací a termín dokončení.

Datum:

12/5/15

Podpis:



Vyjádření generálního projektanta (autorský dozor):

a) navržená změna je v souladu s původním konceptem projektu

b) změna nebude mít negativní dopad na žádnou další složku díla

c) měněná položka/položky jsou z technického hlediska podobné, nebo lepší než nahrazovaná položka/položky v původním projektu

d) projektovaná životnost majetku je podobná jako u nahrazované položka/položky v původním projektu

e) k předložené změně nemáme další připomínky.

Datum:

19/5/15

Podpis:



Vyjádření objednatele:

souhlasím

Datum:

22.5.2015

Podpis:



Položkový rozpočet stavby

Stavba: **W221275. Karlovy Vary - Hala pro míčové sporty**

Objekt: **18. Změnový list č.18**

Rozpočet: **1801 Lajnování a barevné značení hrací plochy**

Objednatel: **Statutární město Karlovy Vary**

IČ: **00254657**

**Moskevská 21
36120 Karlovy Vary**

DIČ: **CZ00254657**

Zhotovitel: **OHL ŽS, a.s.**

IČ: **46342796**

**Burešova 17
60200 Brno**

DIČ: **CZ46342796**

Vypracoval:

Rozpis ceny	Celkem
HSV	0,00
PSV	255 000,00
MON	0,00
Vedlejší náklady	0,00
Ostatní náklady	0,00
Celkem	255 000,00

Rekapitulace daní

Základ pro sníženou DPH	15 %	0,00 CZK
Základ pro základní DPH	21 %	255 000,00 CZK

Cena celkem bez DPH **255 000,00 CZK**

v _____ dne _____

Za zhotovitele

Za objednatele

Rekapitulace dílů

Číslo	Název	Typ dílu			Celkem	%
775	Podlahy vlysové a parketové	PSV			255 000,00	100
Cena celkem					255 000,00	100

Položkový rozpočet

S:	W221275.	Karlovy Vary - Hala pro míčové sporty
O:	18.	Změnový list č.18
R:	1801	Lajnování a barevné značení hrací plochy

P.č.	Číslo položky	Název položky	MJ	množství	cena / MJ	celkem
Díl:	775	Podlahy vlysové a parketové				255 000,00
1	775549901	Lajnování hrací plochy lanování hrací plochy dle dodatečné dokumentace od generálního projektanta : 1,0	kpl	1,00000 1,00000	99 600,00	99 600,00
2	775549902	Plošné probarvení hrací plochy plošné probarvení hrací plochy dle dodatečné dokumentace od generálního projektanta : 1,0	kpl	1,00000 1,00000	155 400,00	155 400,00

255 000,00

Ocenění ke změně č. 18 b) přípočet

Projekt: „Karlovy Vary – Hala pro míčové sporty“

číslo projektu:

2014-00038/ORI

ocenění číslo ke změně č./ze dne:

Změna č.18/14.1.2015

název části stavby (stavební objekt):

F1.001.10 Architektonicko-stavební řešení

Na základě žádosti zhotovitele ze dne 14.1.2015 se odsouhlasuje změna:

smlouva						
č.pol.	kód položky	popis	m.j.	množství	j.cena	celkem Kč
Díl:	775	Podlahy vlysové a parketové				255 000,00
1	775549901	Lajnování hrací plochy lanování hrací plochy dle dodatečné dokumentace od generálního projektanta : 1,0	kpl	1,00000	99 600,00	99 600,00
2	775549902	Plošné probarvení hrací plochy plošné probarvení hrací plochy dle dodatečné dokumentace od generálního projektanta : 1,0	kpl	1,00000	155 400,00	155 400,00
celkem						255 000 Kč

Celkem včetně DPH 21%

308 550 Kč

smlouva							
č.pol.	kód položky	popis	m.j.	množství	j.cena	celkem Kč	
celkem							

Celkem včetně DPH 21%

Ocenění ke změně č. 18 b) přípočet

Projekt: „Karlovy Vary – Hala pro míčové sporty“

V Karlových Varech dne: 18/5/11

Zhotovitel: 

Projektant: 

Objednatel: 

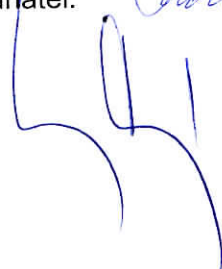
TDI: 

Atelier stavebního inženýrství s.r.o.
Krušnohorská 737/10
360 05 Karlovy Vary, Rybáře
IČ: 280 42 395
Zapsaná v OR KS v Plzni, oddíl C, vložka 22480

Požadavek zhotovitele na změnu č.18 b) přípočet

Projekt: „Karlovy Vary – Hala pro míčové sporty“

Datum vydání požadavku:

Adresa objednatele:
Statutární město Karlovy Vary
Moskevská 21
361 20 Karlovy Vary

Název části stavby dotčené změnou
(včetně čísla SO):

F1.001.10 Architektonicko-stavební řešení

Popis změny, technického řešení:

Původní řešení dle smluvní (tendrové) dokumentace:

Provedení podlahy hrací plochy bez barevného značení.

Nové řešení:

Tato změna řeší dopočet lajnování a barevného řešení hrací plochy.

Zdůvodnění změny:

Původní projektová dokumentace neobsahovala lajnování a barevné řešení podlahy hrací plochy. Na základě požadavku od zástupců investora a dodatečných informací od generálního projektanta bude proveden dopočet lajnování a barevného řešení hrací plochy.

Vliv změny na výkresovou dokumentaci díla:

Žádný

Předpokládaný vliv na termín, kvalitu, resp. cenu díla:

Tato změna bude mít vliv na termín. Termín realizace od 1.6 do 10.6.2015
Cena díla se navýší o 255.000,-Kč bez DPH.

Požadavek zhotovitele na změnu č.18 b) přípočet

Projekt: „Karlovy Vary – Hala pro míčové sporty“

Vyjádření zhotovitele:

Změnu navrhuje zhotovitel, který zároveň prohlašuje, že změna nemá negativní vliv na kvalitu prací a termín dokončení.

Datum:

18/5/15

Podpis:

Vyjádření generálního projektanta (autorský dozor):

- a) navržená změna je v souladu s původním konceptem projektu
- b) změna nebude mít negativní dopad na žádnou další složku díla
- c) měněná položka/položky jsou z technického hlediska podobné, nebo lepší než nahrazovaná položka/položky v původním projektu
- d) projektovaná životnost majetku je podobná jako u nahrazované položka/položky v původním projektu
- e) k předložené změně nemáme další připomínky.

Datum:

19/5/15

Podpis:



Vyjádření objednatele:

souhlasím

Datum:

22.5.2015

Podpis:

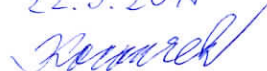

Hala na míčové sporty – Karlovy Vary – “PODBARVENÍ“ – 14.5.2015

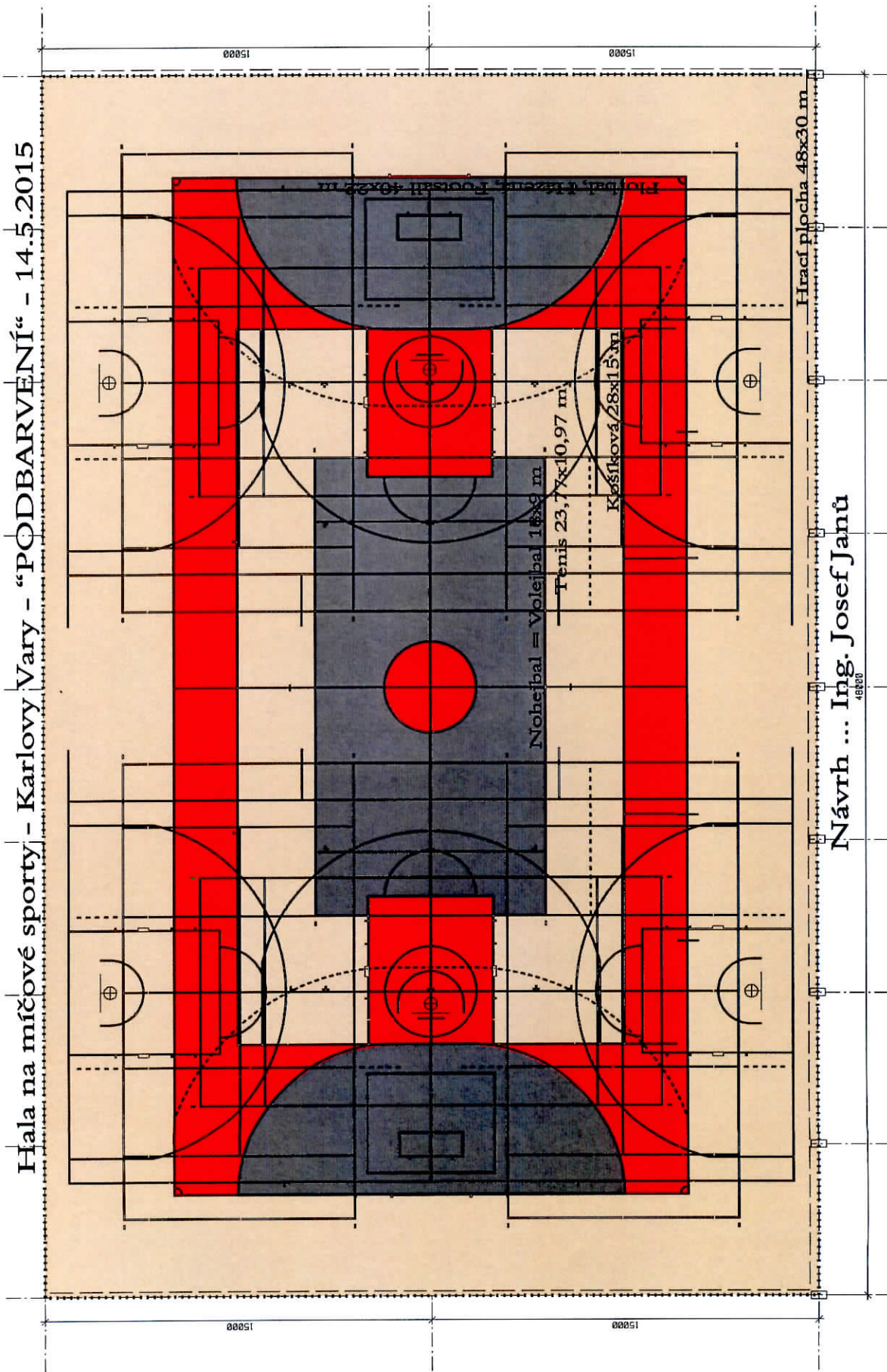

Návrh ... Ing. Josef Janů

- Plochy:**
- !!! úprava !!!
 - LAK TRANSPARENT - MAT + zbytek haly
 - LAK TRANSPARENT - MAT + zbytek haly
 - LAK CERVENA "KV ARENA" - 300 m²
 - LAK SEDA "KV ARENA" - 300 m²

- Lajny:**
- beze změny**
- BILÁ + rel. 9802 = signal white (rgb 255/255/255)
 - Základní křivky na volejbal (nohejbal), basketbal, házenou a florbal
 - MODRÁ + rel. 9802 = light blue (rgb 041/115/184)
 - Tréninkové křivky na basketbal, ž.
 - ZLUTÁ + rel. 1026 = luminous yellow (rgb 255/255/010)
 - 1/2 hala pro volejbal (nohejbal) 2x = 158 metrů šíře 58 mm
 - ZELENÁ + rel. 6038 = luminous green (rgb / /)
 - Tréninkové křivky volejbal (nohejbal) 4x = 272 metrů šíře 58 mm
 - ORANŽOVÁ + rel. 2007 = luminous bright orange (rgb 255/117/033)
 - Vnitřní dělení pro nohejbal 7x = 289 metrů šíře 58 mm

~~LAK TRANSPARENT - MAT + zbytek haly~~
~~LAK TRANSPARENT - MAT + zbytek haly~~

Položkový rozpočet stavby

Stavba: **W221275. Karlovy Vary - Hala pro míčové sporty**

Objekt: **22. Změnový list č.22**

Rozpočet: **2201 Propojení KV Aréna - vizualizace**

Objednatel: **Statutární město Karlovy Vary**

IČ: **00254657**

Moskevská 21

DIČ: **CZ00254657**

36120 Karlovy Vary

Zhotovitel: **OHL ŽS, a.s.**

IČ: **46342796**

Burešova 17

DIČ: **CZ46342796**

60200 Brno

Vypracoval:

Rozpis ceny

Celkem

HSV			11 315,84
PSV			0,00
MON			61 415,75
Vedlejší náklady			0,00
Ostatní náklady			0,00
Celkem			72 731,59

Rekapitulace daní

Základ pro sníženou DPH	15 %		0,00 CZK
Základ pro základní DPH	21 %		72 732,00 CZK

Cena celkem bez DPH

72 732,00 CZK

v _____ dne _____

Za zhotovitele

Za objednatele

Položkový rozpočet

S:	W221275.	Karlovy Vary - Hala pro míčové sporty
O:	22.	Změnový list č.22
R:	2201	Propojení KV Aréna - vizualizace

P.č.	Číslo položky	Název položky	MJ	množství	cena / MJ	celkem
Díl:	11	Přípravné a přidružené práce				11 315,84
1	1122	Montážní práce MaR o (uložení kabelů, prozvonění..) zhotovení trasy v obtížně přístupných prostorech (hotové interiéry) : 12,0 odkrytí HDPE trubek, zemní práce : 24,0 příprava prací : 8,0	hod	44,00000 12,00000 24,00000 8,00000	254,20	11 184,80
2	112	Drobný montážní a spojovací materiál	ks	0,04600	2 848,80	131,04
Díl:	M22a3	Kabelové trasy				61 415,75
3	1014	Převodník RS232/M-Bus	kus	1,00000	6 450,00	6 450,00
4	1015	Univerzální optický kabel s LSOH pláštěm, 8 vláken SM 09/125	m	325,00000	92,15	29 948,75
5	10195	Požární ucpávky (na přechodech požárních úseků)	kpl	1,00000	6 750,00	6 750,00
6	101	kabelové propojení haly a arény - hal-velín- optokabel vč. přechody na metaliku	m	150,00000	21,90	3 285,00
7	101	kabel pro kabelové propojení např. TCEPKLEY - 4P x 0,8, kabel pro kabelové připojení např. TCEPKLEY - 4Px0,8	m	150,00000	56,90	8 535,00
8	1019	Spojka přímá/redukční pro trubku HDPE	kus	5,00000	698,00	3 490,00
9	210021	el. trubka tuhá PVC	m	5,00000	68,90	344,50
10	Pol_2	Lišta vkládací bezhalogenová 20x20, vč. víčka	m	25,00000	104,50	2 612,50

72 731,59

Ocenění ke změně č.22 b) přípočet

Projekt: „Karlovy Vary – Hala pro míčové sporty“

číslo projektu:

2014-00038/ORI

ocenění číslo ke změně č./ze dne:

Změna č.22/21.5.2015

název části stavby (stavební objekt):

**F1.001.60 Měření a regulace
F1.001.100 Slaboproudé rozvody**

Na základě žádosti zhotovitele ze dne 21.5.2015 se odsouhlasuje změna:

smlouva						
č.pol	kód položky	popis	m.j.	množství	j.cena	celkem Kč
Díl:	11	Přípravné a přidružené práce				11 315,84
1	1122	Montážní práce MaR o (uložení kabelů, prozvonění..) zhotovení trasy v obtížně přístupných prostorech (hotové interiéry) : 12,0 odkrytí HDPE trubek, zemní práce : 24,0 příprava prací : 8,0	hod	44,00000	254,20	11 184,80
2	112	Drobný montážní a spojovací materiál	ks	0,04600	2 848,80	131,04
Díl:	M22a3	Kabelové trasy				61 415,75
3	1014	Převodník RS232/M-Bus	kus	1,00000	6 450,00	6 450,00
4	1015	Universální optický kabel s LSOH pláštěm, 8 vláken SM 09/125	m	325,00000	92,15	29 948,75
5	10195	Požární ucpávky (na přechodech požárních úseků)	kpl	1,00000	6 750,00	6 750,00
6	101	kabelové propojení haly a arény - hal-velín- optokabel vč. přechody na metaliku	m	150,00000	21,90	3 285,00
7	101	kabel pro kabelové propojení např. TCEPKLEY - 4P x 0,8, kabel pro kabelové připojení např. TCEPKLEY - 4Px0,8	m	150,00000	56,90	8 535,00
8	1019	Spojka přímá/redukční pro trubku HDPE	kus	5,00000	698,00	3 490,00
9	210021	el. trubka tuhá PVC	m	5,00000	68,90	344,50
10	Pol_2	Lišta vkladací bezhalogenová 20x20, vč. víčka	m	25,00000	104,50	2 612,50
celkem						72 732 Kč
Celkem včetně DPH 21%						88 006 Kč

Ocenění ke změně č.22 b) přípočet

Projekt: „Karlovy Vary – Hala pro míčové sporty“

smlouva							
č.pol.	kód položky	popis	m.j.	množství	j.cena	celkem Kč	
celkem							
Celkem včetně DPH 21%							

V Karlových Varech dne:

20/5/11

Zhotovitel:



Projektant:



Objednatel:



TDI:



Atelier stavebního inženýrství s.r.o.
 Krušnohorská 737/10
 360 05 Karlovy Vary, Rybáře
 IČ: 280 42 395
 Zapsaná v OR KS v Plzni, oddíl C, vložka 22480

Požadavek zhotovitele na změnu č.22 b) přípočet

Projekt: „Karlovy Vary – Hala pro míčové sporty“

Datum vydání požadavku:

Adresa objednatele:
Statutární město Karlovy Vary
Moskevská 21
361 20 Karlovy Vary

Název části stavby dotčené změnou
 (včetně čísla SO):

F1.001.60 Měření a regulace
F1.001.100 Slaboproudé rozvody

Popis změny, technického řešení:**Původní řešení dle smluvní (tendrové) dokumentace:**

Slaboproudé technologie jsou dle prováděcí dokumentace provedeny v hale míčových sportů a nejsou propojeny s KV ARÉNOU.

Nové řešení:

Propojení slaboproudých technologií z haly pro míčové sporty s dispečerským zařízením v centrálním velině KV ARÉNY.

Zdůvodnění změny:

Provozovatel KV ARÉNY požaduje napojení slaboproudých technologií (EPS, kamerový systém, data, telefony) na dispečerské zařízení v centrálním velině KV ARÉNY. Tento požadavek znamená soustředit výše zmiňované technologie do místnosti režie v 3.NP a přes datové skříň provést napojení na optický kabel. Tento kabel propojí místnost režie v hale pro míčové sporty a KV arénu.

Vliv změny na výkresovou dokumentaci díla:

Žádný

Předpokládaný vliv na termín, kvalitu, resp. cenu díla:

Tato změna nebude mít vliv na termín.
 Cena díla se navýší o 72.732,-Kč bez DPH.

Vyjádření zhotovitele:

Změnu navrhuje zhotovitel, který zároveň prohlašuje, že změna nemá negativní vliv na kvalitu prací a termín dokončení.

Datum:

2015/11/11

Podpis:

Požadavek zhotovitele na změnu č.22 b) přípočet

Projekt: „Karlovy Vary – Hala pro míčové sporty“

Vyjádření generálního projektanta (autorský dozor):

a) navržená změna je v souladu s původním konceptem projektu

b) změna nebude mít negativní dopad na žádnou další složku díla

c) měněná položka/položky jsou z technického hlediska podobné, nebo lepší než nahrazovaná položka/položky v původním projektu

d) projektovaná životnost majetku je podobná jako u nahrazované položka/položky v původním projektu

e) k předložené změně nemáme další připomínky.

Datum:

21/5/15

Podpis:

Vyjádření objednatele: *souhlasím*

Datum:

22.5.2015

Podpis:



Položkový rozpočet

S:	W221275.	Karlovy Vary - Hala pro míčové sporty
O:	24.	Změnový list č.24
R:	2401	Nová dispozice skladu pod tribunou - přípočet

P.č.	Číslo položky	Název položky	MJ	množství	cena / MJ	celkem
Díl:	63	Podlahy a podlahové konstrukce				1 246,22
1	28375766A	Deska polystyrén samozhášivý EPS 100 S dopočet izolace v místě původní příčky ve skladu 1.52, 1.51, 1.50, 1.49, 1.48 a 1.47 : 0,14*0,10*(5,90*5+8,55)*1,05 odpočet izolave v místě nové příčky ve skladu 1.52, 1.51, 1.50, 1.49, 1.48 a 1.47 : -0,14*0,10*(1,05*6)*1,05	m3	0,46673 0,55934 -0,09261	1 290,00	602,08
2	631312621	Mazanina betonová tl. 5 - 8 cm C 20/25 dopočet mazaniny v místě původní příčky ve skladu 1.52, 1.51, 1.50, 1.49, 1.48 a 1.47 : 0,055*0,10*(5,90*5+8,55) odpočet mazaniny v místě nové příčky ve skladu 1.52, 1.51, 1.50, 1.49, 1.48 a 1.47 : -0,055*0,10*(1,05*6)	m3	0,17462 0,20928 -0,03465	2 157,80	376,80
3	631319161	Příplatek za konečnou úpravu mazanin tl. 8 cm dopočet mazaniny v místě původní příčky ve skladu 1.52, 1.51, 1.50, 1.49, 1.48 a 1.47 : 0,055*0,10*(5,90*5+8,55) odpočet mazaniny v místě nové příčky ve skladu 1.52, 1.51, 1.50, 1.49, 1.48 a 1.47 : -0,055*0,10*(1,05*6)	m3	0,17462 0,20928 -0,03465	632,00	110,36
4	631319171	Příplatek za stržení povrchu mazaniny tl. 8 cm dopočet mazaniny v místě původní příčky ve skladu 1.52, 1.51, 1.50, 1.49, 1.48 a 1.47 : 0,055*0,10*(5,90*5+8,55) odpočet mazaniny v místě nové příčky ve skladu 1.52, 1.51, 1.50, 1.49, 1.48 a 1.47 : -0,055*0,10*(1,05*6)	m3	0,17462 0,20928 -0,03465	168,90	29,49
5	713121111	Izolace tepelná podlah na sucho, jednovrstvá dopočet izolace v místě původní příčky ve skladu 1.52, 1.51, 1.50, 1.49, 1.48 a 1.47 : 0,10*(5,90*5+8,55) odpočet izolave v místě nové příčky ve skladu 1.52, 1.51, 1.50, 1.49, 1.48 a 1.47 : -0,14*0,10*(1,05*6)	m2	3,71680 3,80500 -0,08820	14,10	52,41
6	713191100	Položení separační fólie včetně dodávky fólie PE dopočet izolace v místě původní příčky ve skladu 1.52, 1.51, 1.50, 1.49, 1.48 a 1.47 : 0,10*(5,90*5+8,55) odpočet izolave v místě nové příčky ve skladu 1.52, 1.51, 1.50, 1.49, 1.48 a 1.47 : -0,14*0,10*(1,05*6)	m2	3,71680 3,80500 -0,08820	20,20	75,08
Díl:	777	Podlahy ze syntetických hmot				17 445,78
7	7838512	Nátěr epoxidový betonových podlah technické prostory dopočet nátěru betonové podlahy ve skladu 1.52, 1.51, 1.50, 1.49, 1.48 a 1.47 : 3,16*(5,90*5+8,55)	m2	120,23800 120,23800	139,30	16 749,15
8	998777203	Přesun hmot pro podlahy syntetické, výšky do 24 m	%	0,22400	3 109,97	696,63

Díl:	784	Malby				5 034,02
9	7844513	Malba směsí práškovou 2x, 1bar.+strop, místn. 5 m vč. vytmelení spar, viz skladba PU.3 rozšíření skladu 1.52, 1.51, 1.50, 1.49, 1.48 a 1.47 : (0,35+0,80+0,45+0,80+0,45+0,80+0,45+0,80)*(5,90*5+8,55)	m2	186,44500	27,00	5 034,02
				186,44500		
Díl:	799	Ostatní				109 999,68
10	799009R	Protipožární utěsnění dilatační spáry protipožární utěsnění dilatační spáry prefabrikované konstrukce tribuny : 336,0	m	336,00000	327,38	109 999,68
				336,00000		

133 725,70

Ocenění ke změně č. 24b) přípočet

Projekt: „Karlový Vary – Hala pro míčové sporty“

číslo projektu:

2014-00038/ORI

ocenění číslo ke změně č./ze dne:

Změna č.24/2.3.2015

název části stavby (stavební objekt):

F1.001.10 Architektonicko-stavební řešení

Na základě žádosti zhotovitele ze dne 2.3.2015 se odsouhlasuje změna:

smlouva						
č.po	kód položky	popis	m.j.	množství	j.cena	celkem Kč
Díl:	63	Podlahy a podlahové konstrukce				1 246,22
1	28375766A	Deska polystyrén samozhášivý EPS 100 S dopočet izolace v místě původní příčky ve skladu 1.52, 1.51, 1.50, 1.49, 1.48 a 1.47 : $0,14*0,10*(5,90*5+8,55)*1,05$ odpočet izolace v místě nové příčky ve skladu 1.52, 1.51, 1.50, 1.49, 1.48 a 1.47 : - $0,14*0,10*(1,05*6)*1,05$	m3	0,46673	1 290,00	602,08
2	631312621	Mazanina betonová tl. 5 - 8 cm C 20/25 dopočet mazaniny v místě původní příčky ve skladu 1.52, 1.51, 1.50, 1.49, 1.48 a 1.47 : $0,055*0,10*(5,90*5+8,55)$ odpočet mazaniny v místě nové příčky ve skladu 1.52, 1.51, 1.50, 1.49, 1.48 a 1.47 : - $0,055*0,10*(1,05*6)$	m3	0,17462	2 157,80	376,80
3	631319161	Příplatek za konečnou úpravu mazanin tl. 8 cm dopočet mazaniny v místě původní příčky ve skladu 1.52, 1.51, 1.50, 1.49, 1.48 a 1.47 : $0,055*0,10*(5,90*5+8,55)$ odpočet mazaniny v místě nové příčky ve skladu 1.52, 1.51, 1.50, 1.49, 1.48 a 1.47 : - $0,055*0,10*(1,05*6)$	m3	0,17462	632,00	110,36
4	631319171	Příplatek za stržení povrchu mazaniny tl. 8 cm dopočet mazaniny v místě původní příčky ve skladu 1.52, 1.51, 1.50, 1.49, 1.48 a 1.47 : $0,055*0,10*(5,90*5+8,55)$ odpočet mazaniny v místě nové příčky ve skladu 1.52, 1.51, 1.50, 1.49, 1.48 a 1.47 : - $0,055*0,10*(1,05*6)$	m3	0,17462	168,90	29,49
5	713121111	Izolace tepelná podlah na sucho, jednovrstvá dopočet izolace v místě původní příčky ve skladu 1.52, 1.51, 1.50, 1.49, 1.48 a 1.47 : $0,10*(5,90*5+8,55)$ odpočet izolace v místě nové příčky ve skladu 1.52, 1.51, 1.50, 1.49, 1.48 a 1.47 : -	m2	3,71680	14,10	52,41

Ocenění ke změně č. 24b) přípočet

Projekt: „Karlový Vary – Hala pro míčové sporty“

		0,14*0,10*(1,05*6)				
6	713191100	Položení separační fólie včetně dodávky fólie PE dopočet izolace v místě původní příčky ve skladu 1.52, 1.51, 1.50, 1.49, 1.48 a 1.47 : 0,10*(5,90*5+8,55) odpočet izolace v místě nové příčky ve skladu 1.52, 1.51, 1.50, 1.49, 1.48 a 1.47 : - 0,14*0,10*(1,05*6)	m2	3,71680	20,20	75,08
Díl:	777	Podlahy ze syntetických hmot				17 445,78
7	7838512	Nátěr epoxidový betonových podlah technické prostory	m2	120,23800	139,30	16 749,15
8	998777203	Přesun hmot pro podlahy syntetické, výšky do 24 m	%	0,22400	3 109,97	696,63
Díl:	784	Malby				5 034,02
9	7844513	Malba směsí práškovou 2x, 1bar.+strop, místn. 5 m vč. vytmelení spar, viz skladba PU.3 rozšíření skladu 1.52, 1.51, 1.50, 1.49, 1.48 a 1.47 : (0,35+0,80+0,45+0,80+0,45+0,80+0,45+0,80)* (5,90*5+8,55)	m2	186,44500	27,00	5 034,02
Díl:	799	Ostatní				109 999,68
10	799009R	Protipožární utěsnění dilatační spáry protipožární utěsnění dilatační spáry prefabrikované konstrukce tribuny : 336,0	m	336,00000	327,38	109 999,68
celkem						133 726 Kč

Celkem včetně DPH 21%

161 808 Kč

smlouva							
č.pol.	kód položky	popis	m.j.	množství	j.cena	celkem Kč	
celkem							

Celkem včetně DPH 21%

Ocenění ke změně č. 24b) přípočet

Projekt: „Karlovy Vary – Hala pro míčové sporty“

V Karlových Varech dne: 18/5/11

Zhotovitel: 

Projektant: 

Objednatel: 

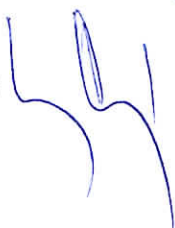
TDI: 

Atelier stavebního inženýrství s.r.o.
Krušnohorská 737/10
360 05 Karlovy Vary, Rybáře
IČ: 260 42 395
Zapsaná v OR KS v Plzni, oddíl C, vložka 22480

Požadavek zhotovitele na změnu č.24b) přípočet

Projekt: „Karlovy Vary – Hala pro míčové sporty“

Datum vydání požadavku:

Adresa objednatele:
Statutární město Karlovy Vary
Moskevská 21
361 20 Karlovy Vary

Název části stavby dotčené změnou
 (včetně čísla SO):

F1.001.10 Architektonicko-stavební řešení

Popis změny, technického řešení:

Původní řešení dle smluvní (tendrové) dokumentace:

Zadávací dokumentace obsahuje sklady 1.47, 1.48, 1.49, 1.50, 1.51 a 1.52.

Nové řešení:

Rozšíření skladů 1.47, 1.48, 1.49, 1.50, 1.51 a 1.52. do prostoru pod tribunu.

Zdůvodnění změny:

Na základě žádosti investora bude provedeno rozšíření skladů 1.47, 1.48, 1.49, 1.50, 1.51 a 1.52. do prostoru pod tribunu. Dojde k odstranění příčky mezi sklady a prostoru pod tribunu. Příčky budou vyzděny v místě nosné konstrukce pod prefabrikovanou částí tribuny. Z důvodu rozšíření skladu pod tribunu bude provedeno na spodní straně tribuny protipožární opatření. Na rozšířené části bude proveden nátěr betonové podlahy a spodní části tribuny, doplnění betonové mazaniny včetně tepelné izolace.

Vliv změny na výkresovou dokumentaci díla:

Žádný

Předpokládaný vliv na termín, kvalitu, resp. cenu díla:

Tato změna nebude mít vliv na termín.
 Cena díla se navýší o 133.726,-Kč bez DPH.

Vyjádření zhotovitele:

Změnu navrhuje zhotovitel, který zároveň prohlašuje, že změna nemá negativní vliv na kvalitu prací a termín dokončení.

Datum:

18/5/11

Podpis:

Požadavek zhotovitele na změnu č.24b) přípočet

Projekt: „Karlovy Vary – Hala pro míčové sporty“

Vyjádření generálního projektanta (autorský dozor):

a) navržená změna je v souladu s původním konceptem projektu

b) změna nebude mít negativní dopad na žádnou další složku díla

c) měněná položka/položky jsou z technického hlediska podobné, nebo lepší než nahrazovaná položka/položky v původním projektu

d) projektovaná životnost majetku je podobná jako u nahrazované položka/položky v původním projektu

e) k předložené změně nemáme další připomínky.

Datum: 19/5/15

Podpis: 

Vyjádření objednatele: *souhlasím*

Datum: 22.5.2015

Podpis: 

Položkový rozpočet stavby

Stavba: **W221275. Karlovy Vary - Hala pro míčové sporty**

Objekt: **28. Změnový list č.28**

Rozpočet: **2801 Kotvící konstrukce pro žlab - přípočet**

Objednatel: **Statutární město Karlovy Vary**

IČ: **00254657**

Moskevská 21

DIČ: **CZ00254657**

36120 Karlovy Vary

Zhotovitel: **OHL ŽS, a.s.**

IČ: **46342796**

Burešova 17

DIČ: **CZ46342796**

60200 Brno

Vypracoval:

Rozpis ceny

Celkem

HSV			1 511,00
PSV			34 288,64
MON			0,00
Vedlejší náklady			0,00
Ostatní náklady			0,00
Celkem			35 799,64

Rekapitulace daní

Základ pro sníženou DPH	15 %		0,00 CZK
Základ pro základní DPH	21 %		35 800,00 CZK

Cena celkem bez DPH

35 800,00 CZK

v _____ dne _____

Za zhotovitele

Za objednatele

Položkový rozpočet

S:	W221275.	Karlovy Vary - Hala pro míčové sporty
O:	28.	Změnový list č.28
R:	2801	Kotvící konstrukce pro žlab - přípočet

P.č.	Číslo položky	Název položky	MJ	množství	cena / MJ	celkem
Díl:	44	Zastřešení				1 511,00
1	4113542	Bednění stropů plech pozink. vlna 50 mm TR 50/250 tl. 0,88mm	m2	5,00000	302,20	1 511,00
		doplnění ocelového přístřešku : 5,0		5,00000		
Díl:	767	Konstrukce zámečnické				34 288,64
2	767060	D+M konzolí pro uložení žlabu	kus	64,00000	535,76	34 288,64
		výroba konzolí pro uložení žlabu : 64,0		64,00000		

35 799,64

Požadavek zhotovitele na změnu č.28 b) přípočet

Projekt: „Karlovy Vary – Hala pro míčové sporty“

Datum vydání požadavku:

Adresa objednatele:
Statutární město Karlovy Vary
Moskevská 21
361 20 Karlovy Vary

Název části stavby dotčené změnou
 (včetně čísla SO):

F1.001.10 Architektonicko-stavební řešení
F1.001.20 Konstruktivní řešení

Popis změny, technického řešení:

Původní řešení dle smluvní (tendrové) dokumentace:

Dle projektové dokumentace zaatikový žlab KV12 neobsahuje kotvy pro uložení žlabu. V ocelové konstrukci není počítáno s výměnami pro VZT.

Nové řešení:

Výroba a montáž konzol pro uložení zaatikového žlabu KV12. Doplnění výměn v ocelové konstrukci pro VZT a vyřezání otvorů v trapézovém plechu. Dále doplnění ocelového přístřešku a střešních plechů v místě zrušeného úžlabí.

Zdůvodnění změny:

Dle projektové dokumentace nebylo počítáno s konzolemi pro uložení zaatikového žlabu KV12. Po konzultaci s generálním projektantem byla tato neshoda v PD vyřešena výrobou a montáž konzolí pro zaatikový žlab KV12.

Projektová dokumentace neobsahovala výměny v ocelové konstrukci střechy pro vzduchotechniku a s tím spojené vyřezání otvorů v trapézovém plechu. Doplňování těchto prací, je součástí tohoto změnového listu.

Tento změnový list dále obsahuje doplnění ocelového přístřešku v místě zrušeného úžlabí na SV rohu objektu a s tím spojené doplnění střechy trapézovým plechem.

Vliv změny na výkresovou dokumentaci díla:

Žádný

Předpokládaný vliv na termín, kvalitu, resp. cenu díla:

Tato změna nebude mít vliv na termín.

Cena díla se navýší o 35.800,- Kč bez DPH.

Požadavek zhotovitele na změnu č.28 b) přípočet

Projekt: „Karlovy Vary – Hala pro míčové sporty“

Vyjádření zhotovitele:

Změnu navrhuje zhotovitel, který zároveň prohlašuje, že změna nemá negativní vliv na kvalitu prací a termín dokončení.

Datum:

18/5/15

Podpis:

Vyjádření generálního projektanta (autorský dozor):

a) navržená změna je v souladu s původním konceptem projektu

b) změna nebude mít negativní dopad na žádnou další složku díla

c) měněná položka/položky jsou z technického hlediska podobné, nebo lepší než nahrazovaná položka/položky v původním projektu

d) projektovaná životnost majetku je podobná jako u nahrazované položka/položky v původním projektu

e) k předložené změně nemáme další připomínky.

Datum:

19/5/15

Podpis:



Vyjádření objednatele: *souhlasím*

Datum:

22.5.2015

Podpis:



Ocenění ke změně č.28 b) přípočet

Projekt: „Karlovy Vary – Hala pro míčové sporty“

číslo projektu: 2014-00038/ORI

ocenění číslo ke změně č./ze dne: Změna č.28/10.4.2015

název části stavby (stavební objekt): **F1.001.10 Architektonicko-stavební řešení
F1.001.20 Konstrukční řešení**

Na základě žádosti zhotovitele ze dne 10.4.2015 se odsouhlasuje změna:

smlouva						
č. pol.	kód položky	popis	m.j.	množství	j. cena	celkem Kč
Díl:	44	Zastřešení				1 511,00
1	4113542	Bednění stropů plech pozink. vlna 50 mm TR 50/250 tl. 0,88mm doplnění ocelového přístřešku : 5,0	m2	5,00000	302,20	1 511,00
Díl:	767	Konstrukce zámečnické				34 288,64
2	767060	D+M konzolí pro uložení žlabu výroba konzolí pro uložení žlabu : 64,0	kus	64,00000	535,76	34 288,64
celkem						35 800 Kč
Celkem včetně DPH 21%						43 318 Kč

smlouva						
č. pol.	kód položky	popis	m.j.	množství	j.cena	celkem Kč
celkem						
Celkem včetně DPH 21%						

V Karlových Varech dne: 13/5/15

Zhotovitel:

Projektant:

Objednatel:

TDI:

Atelier stavebního inženýrství s.r.o.
Krušnohorská 737/10
360 05 Karlovy Vary, Rybáře
IČ: 280 42 395
Zapsaná v OR KS v Plzni, oddíl C, vložka 22480

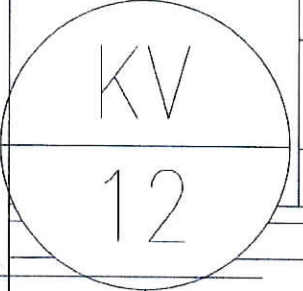
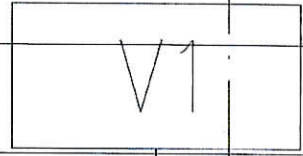
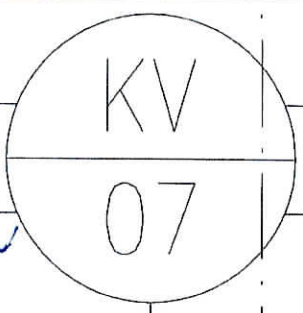
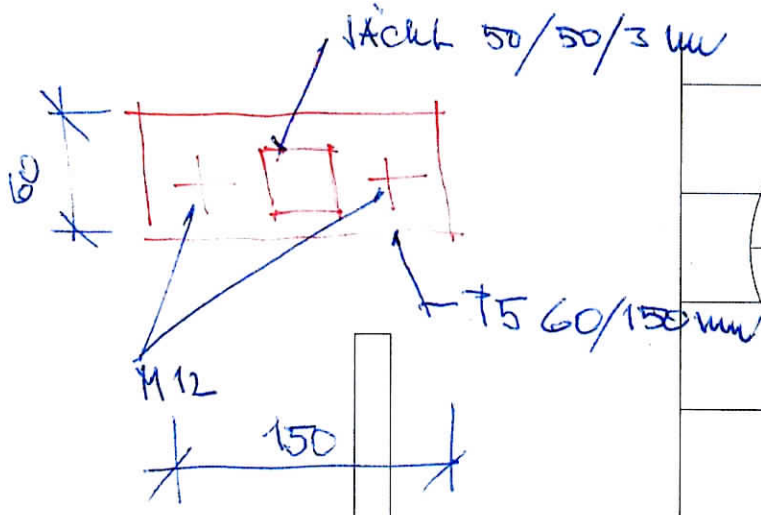

100

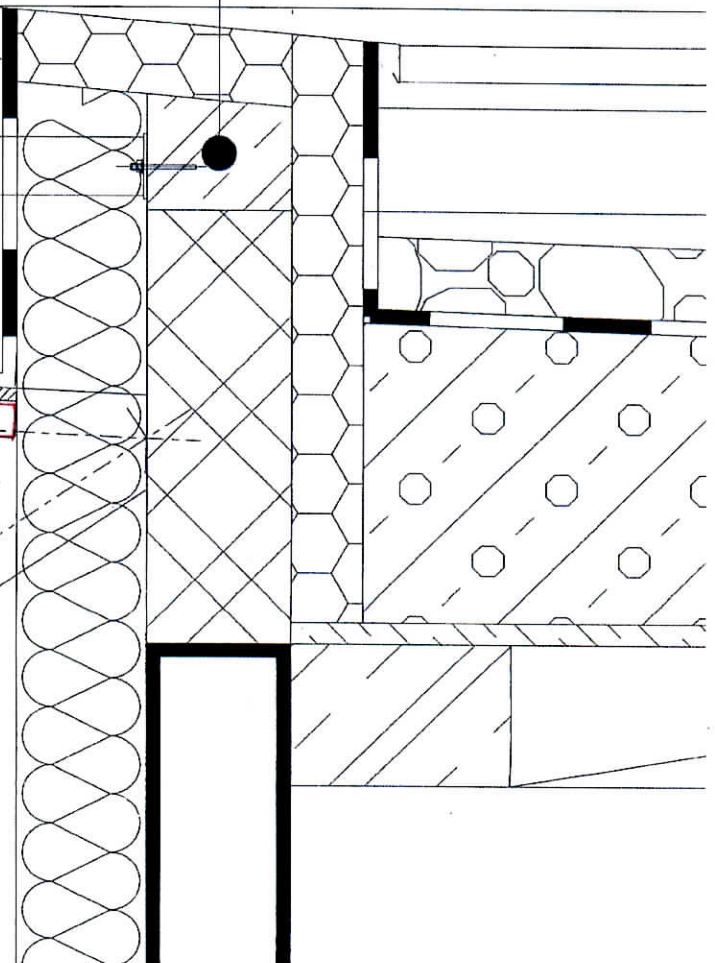
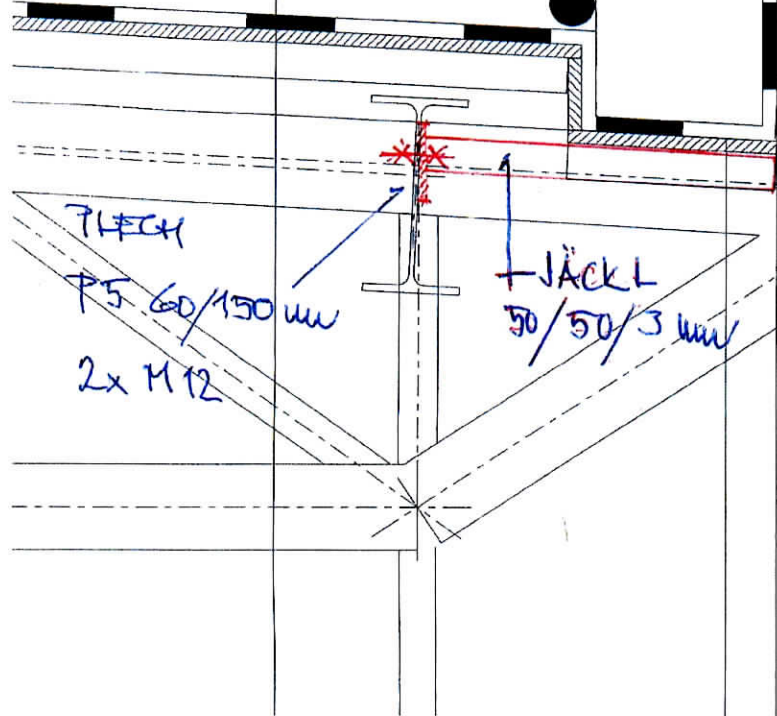

Položkový rozpočet stavby

Stavba: W221275. Karlovy Vary - Hala pro míčové sporty
Objekt: 29. Změnový list č.29
Rozpočet: 2902 Elektroinstalace pro přípravu sklápěcích košů - přípočet

Objednatel: Statutární město Karlovy Vary IČ: 00254657
 Moskevská 21 DIČ: CZ00254657
 36120 Karlovy Vary

Zhotovitel: OHL ŽS, a.s. IČ: 46342796
 Burešova 17 DIČ: CZ46342796
 60200 Brno

Vypracoval:

Rozpis ceny	Celkem
HSV	0,00
PSV	0,00
MON	42 504,20
Vedlejší náklady	0,00
Ostatní náklady	0,00
Celkem	42 504,20

Rekapitulace daní

Základ pro sníženou DPH	15 %	0,00 CZK
Základ pro základní DPH	21 %	42 504,00 CZK

Cena celkem bez DPH **42 504,00 CZK**

v _____ dne _____

Za zhotovitele

Za objednatele

Popis rozpočtu: 2902 - Elektroinstalace pro přípravu sklápěcích košů
 Z důvodu neznámého termínu zahájení montáže konstrukce košů, není v tomto změnovém listu uvažováno se zdvihacími prostředky.

Položkový rozpočet

S:	W221275.	Karlovy Vary - Hala pro míčové sporty
O:	29.	Změnový list č.29
R:	2902	Elektroinstalace pro přípravu sklápěcích košů - přípočet

P.č.	Číslo položky	Název položky	MJ	množství	cena / MJ	celkem
Díl: M21c		Úložný materiál				4 102,70
1	210021	el. trubka tuhá PVC - pr.25mm změna RDS (revize 01) : 20,0 časomíra basket. koše : 35,0	m	55,00000 20,00000 35,00000	68,90	3 789,50
2	210023	Krabice odbočná na povrch časomíra basket. koše : 6,0	kus	6,00000 6,00000	52,20	313,20
Díl: M21d		Kabely a vodiče				32 493,50
3	210801	kabel CXKH-R 3x1,5 - B2CaS1d0 časomíra basket. koše : 350,0	m	350,00000 350,00000	24,30	8 505,00
4	210801	kabel CXKH-R 5x2,5 ovládání basketbalových košů : 450,0	m	450,00000 450,00000	44,80	20 160,00
5	210802	kabel CXKH-R 5x4(J) - B2CaS1d0 změna RDS (revize 01) : 35,0	m	35,00000 35,00000	61,10	2 138,50
6	34143808	kabel CYSY 3x1,50 bílý časomíra basket. koše : 50,0	m	50,00000 50,00000	33,80	1 690,00
Díl: M21e		Rozvaděče				5 440,00
7	210191	rozvaděč RM.3.1 - dozbrojení - 1 x jistič trojfázový 20A, char. B změna RDS (revize 01) : 1,0	ks	1,00000 1,00000	1 293,00	1 293,00
8	2101919	Rozvaděč nástěný 12 modulů bezhalogen ovládání basketbalových košů : 1,0	ks	1,00000 1,00000	897,00	897,00
9	2101919	Vybavení rozvaděče RM.3.1 časomíra basket. koše : 1,0	kpl	1,00000 1,00000	3 250,00	3 250,00
Díl: M22a3		Kabelové trasy				468,00
10	Pol_9	Lišta vkladací bezhalogenová 80x40 ovládání basketbalových košů : 2,0	m	2,00000 2,00000	234,00	468,00

42 504,20

Ocenění ke změně č.29b) - přípočet

Projekt: „Karlovy Vary – Hala pro míčové sporty“

číslo projektu:

2014-00038/ORI

ocenění číslo ke změně č./ze dne:

Změna č.29/20.3.2015

název části stavby (stavební objekt):

F1.001.90 Silnoproudé rozvody
F1.001.100 Slaboproudé rozvody

Na základě žádosti zhotovitele ze dne 20.3.2015 se odsouhlasuje změna:

smlouva						
č.pol	kód položky	popis	m.j.	množství	j.cena	celkem Kč
Díl:	M21c	Úložný materiál				4 102,70
1	210021	el. trubka tuhá PVC - pr.25mm změna RDS (revize 01) : 20,0 časomíra basket. koše : 35,0	m	55,00000	68,90	3 789,50
2	210023	Krabice odbočná na povrch časomíra basket. koše : 6,0	kus	6,00000	52,20	313,20
Díl:	M21d	Kabely a vodiče				32 493,50
3	210801	kabel CXKH-R 3x1,5 - B2CaS1d0 časomíra basket. koše : 350,0	m	350,00000	24,30	8 505,00
4	210801	kabel CXKH-R 5x2,5 ovládání basketbalových košů : 450,0	m	450,00000	44,80	20 160,00
5	210802	kabel CXKH-R 5x4(J) - B2CaS1d0 změna RDS (revize 01) : 35,0	m	35,00000	61,10	2 138,50
6	34143808	kabel CYSY 3x1,50 bílý časomíra basket. koše : 50,0	m	50,00000	33,80	1 690,00
Díl:	M21e	Rozvaděče				5 440,00
7	210191	rozvaděč RM.3.1 - dozbrojení - 1 x jistič trojfázový 20A, char. B změna RDS (revize 01) : 1,0	ks	1,00000	1 293,00	1 293,00
8	2101919	Rozvaděč nástěný 12 modulů bezhalogen ovládání basketbalových košů : 1,0	ks	1,00000	897,00	897,00
9	2101919	Vybavení rozvaděče RM.3.1 časomíra basket. koše : 1,0	kpl	1,00000	3 250,00	3 250,00
Díl:	M22a3	Kabelové trasy				468,00
10	Pol__9	Lišta vkladací bezhalogenová 80x40 ovládání basketbalových košů : 2,0	m	2,00000	234,00	468,00
celkem						42 504 Kč

Celkem včetně DPH 21%

51 430 Kč

Ocenění ke změně č.29b) - přípočet

Projekt: „Karlovy Vary – Hala pro míčové sporty“

V Karlových Varech dne: 18/5/11

Zhotovitel: 

Projektant: 

Objednatel: 

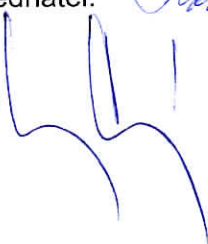
TDI: 

Atelier stavebního inženýrství s.r.o.
Krušnohorská 737/10
360 05 Karlovy Vary, Rybáře
IČ: 280 42 395
Zapsaná v OR KS v Plzni, oddíl C, vložka 22480

Požadavek zhotovitele na změnu č.29 b) přípočet

Projekt: „Karlovy Vary – Hala pro míčové sporty“

Datum vydání požadavku:

Adresa objednatele:
Statutární město Karlovy Vary
Moskevská 21
361 20 Karlovy Vary

Název částí stavby dotčené změnou
 (včetně čísla SO):

F1.001.90 Silnoproudé rozvody
F1.001.100 Slaboproudé rozvody

Popis změny, technického řešení:

Původní řešení dle smluvní (tendrové) dokumentace:

Zadávací dokumentace neobsahuje elektroinstalaci pro konstrukci sklápění košů.

Nové řešení:

Dodávka elektroinstalace pro konstrukci sklápění košů.

Zdůvodnění změny:

Na základě požadavku objednatele tento změnový list řeší dodávku elektroinstalace pro konstrukci sklápění košů. Tato dodávka nebyla součástí SOD.

Vliv změny na výkresovou dokumentaci díla:

Změna bude součástí dokumentace skutečného provedení díla

Předpokládaný vliv na termín, kvalitu, resp. cenu díla:

Tato změna bude mít vliv na termín úplného dokončení předmětu díla do 15.6.2015.
 Cena díla se navýší o 42.504,-Kč bez DPH.

Vyjádření zhotovitele:

Změnu navrhuje zhotovitel, který zároveň prohlašuje, že změna nemá negativní vliv na kvalitu prací a termín dokončení.

Datum:

18/5/15

Podpis:

Vyjádření generálního projektanta (autorský dozor):

Požadavek zhotovitele na změnu č.29 b) přípočet

Projekt: „Karlovy Vary – Hala pro míčové sporty“

- a) navržená změna je v souladu s původním konceptem projektu
- b) změna nebude mít negativní dopad na žádnou další složku díla
- c) měněná položka/položky jsou z technického hlediska podobné, nebo lepší než nahrazovaná položka/položky v původním projektu
- d) projektovaná životnost majetku je podobná jako u nahrazované položka/položky v původním projektu
- e) k předložené změně nemáme další připomínky.

Datum: 19/5/15

Podpis: 

Vyjádření objednatele: *souhlasím*

Datum: 22.5.2015

Podpis: 

Položkový rozpočet stavby

Stavba: W221275. Karlovy Vary - Hala pro míčové sporty

Objekt: 32. Změnový list č.32

Rozpočet: 3201 Dveře v severní fasádě.

Objednatel: Statutární město Karlovy Vary

IČ: 00254657

**Moskevská 21
36120 Karlovy Vary**

DIČ: CZ00254657

Zhotovitel: OHL ŽS, a.s.

IČ: 46342796

**Burešova 17
60200 Brno**

DIČ: CZ46342796

Vypracoval:

Rozpis ceny

Celkem

HSV			194 932,27
PSV			0,00
MON			87 221,00
Vedlejší náklady			0,00
Ostatní náklady			0,00
Celkem			282 153,27

Rekapitulace daní

Základ pro sníženou DPH	15 %		0,00 CZK
Základ pro základní DPH	21 %		282 153,00 CZK

Cena celkem bez DPH

282 153,00 CZK

v _____ dne _____

Za zhotovitele

Za objednatele

Položkový rozpočet

S:	W221275.	Karlovy Vary - Hala pro míčové sporty
O:	32.	Změnový list č.32
R:	3201	Dveře v severní fasádě.

P.č.	Číslo položky	Název položky	MJ	množství	cena / MJ	celkem
Díl:	62	Úpravy povrchů vnější				102 600,00
1	7674271	Zpětná montáž provětrávané fasády zpětná montáž části provětrávané fasády na severní straně : 4,47*6,00	m2	26,82000	425,00	11 398,50
				26,82000		
2	767427105	Úprava stávajících C kazet pro osazení nových dveří	kpl	1,00000	7 868,17	7 868,17
3	767427106	Úprava obkladu z ocelových profilovaných lamel úprava již vyrobených lamel pro dodatečné osazení dveří v severní fasádě : 1,0	kpl	1,00000	9 863,00	9 863,00
				1,00000		
4	767501020	Ocelová výměna pro osazení dveří	kpl	1,00000	41 489,00	41 489,00
5	767501021	Dodatečná montáž ocelové výměny	kpl	1,00000	7 346,00	7 346,00
6	767501022	D+M kotevnicích destiček pro osazení ocelové konstrukce dveří dodatečné osazení kotevnicích destiček pro novou ocelovou konstrukci : 1,0	kpl	1,00000	5 930,00	5 930,00
				1,00000		
7	940 01	Práce montážní plošinou	kpl	1,00000	9 500,00	9 500,00
8	966082018	Demontáž části stávající fasády demontáž části provětrávané fasády na severní straně : 4,47*6,00	m2	26,82000	295,00	7 911,90
				26,82000		
9	767427100	Provětr.fasáda, ocel.lamely, MV tl.18 cm skladba F.1 viz skladby konstrukcí ostění provětrávané fasády na severní straně v místě nových dveří : 0,25*(2,40+2,75*2)	m2	1,97500	654,90	1 293,43
				1,97500		
Díl:	63	Podlahy a podlahové konstrukce				134,86
10	631312621	Mazanina betonová tl. 5 - 8 cm C 20/25 vyrovnaní v místě nových dveří : 2,50*0,50*0,05	m3	0,06250	2 157,80	134,86
				0,06250		
Díl:	64	Výplně otvorů				88 853,00
11	641120	D+M Vrata ocelová vnější 2kř 2400/2750mm specifikace viz DV11	ks	1,00000	88 853,00	88 853,00
Díl:	96	Bourání konstrukcí				3 344,41
12	960321271	Bourání konstrukcí ze železobetonu vybourání železobetonového soklu v místě nových dveří DV/11 : 2,50*0,15*0,55	m3	0,20625	12 130,00	2 501,81
				0,20625		
13	970251150	Řezání železobetonu hl. řezu 150 mm řezání železobetonového soklu v místě nových dveří DV/11 : 0,55*2	m	1,10000	766,00	842,60
				1,10000		
Díl:	M2103	Osvětlovací tělesa				4 668,80
14	210201	N1 - svítidlo nouzové	ks	2,00000	2 334,40	4 668,80
Díl:	M21c	Úložný materiál				2 991,40
15	2100221	kabelová přichytka do průměru kabelu 14mm	ks	100,00000	7,40	740,00
16	210021	el. trubka tuhá PVC, bezhalogenová - pr.25mm	m	20,00000	68,90	1 378,00
17	210022	krabice rozbočovací, na povrch, požárně odolná	ks	2,00000	436,70	873,40
Díl:	M21d	Kabely a vodiče				993,00
18	210802	kabel CXKH-V 3x1,5(J) - B2CaS1d0 - P60-R	m	30,00000	33,10	993,00
Díl:	M21f	Ostatní práce				317,90
19	2102901	revize	hod	1,00000	317,90	317,90
Díl:	M22a4	Drobný instalační materiál				1 090,29
20	3	Drobný instalační materiál	bal	0,30000	2 774,30	832,29

21	Pol__2	Kabelové přichytky PH30-R, drobný instal mat	ks	20,00000	12,90	258,00
Díl:	M22a5	Pomocné práce				1 294,80
22	41	Koordinace s profesemi	hod	4,00000	323,70	1 294,80
Díl:	M22a8	PZTS (EZS)				40 577,70
23	25	Uvedení do provozu (FZ po montáži)	h	4,00000	323,70	1 294,80
24	1	Kabel kontaktu 3x2x0,5 B2ca, s1,d0	m	100,00000	26,40	2 640,00
25	1	Kabel napájení 2x1,5 B2ca, s1,d0	m	25,00000	23,70	592,50
26	1	Magnetický kontakt okno/dveře	ks	2,00000	253,90	507,80
27	2	Plastová propojovací krabice s ochranným kontaktem	ks	1,00000	217,30	217,30
28	202	Kovový úložný kanál 20020	m	96,00000	298,00	28 608,00
29		Modul pro monitoring, správu uživatelů a konfiguraci ústředěn	ks	1,00000	5 717,30	5 717,30
30		Kabel sběrnice 4x2x0,8 B2ca, s1,d0	m	25,00000	40,00	1 000,00
Díl:	M22a9	CCTV				11 200,31
31	2	IP kamery venkovní ve venkovním antivandal krytu s IR přísvitem	ks	1,00000	8 011,30	8 011,30
32	3	Protahování kabeláže stávajícími trasami	m	95,00000	13,75	1 306,25
33	3	Propojovací kabel RJ45/RJ45 - 1m	ks	1,00000	25,00	25,00
34	3	Drobný instalační materiál	bal	0,08700	2 774,30	241,36
35	4	Kompletace, uvedení do provozu, revize, zaškolení	hod	1,00000	323,70	323,70
36	4	Koordinace s profesemi	hod	1,00000	323,70	323,70
37	Pol__1	Propojovací kabel datový UTP cat 5e plášť LSZH/LSO	m	95,00000	10,20	969,00
Díl:	M22B2	Hlásiče, VV moduly, sirény dle ČSN EN 54, CPD				247,30
38	Pol__1	Modul tlačítkového hlásiče s izolátorem včetně krytu	ks	1,00000	247,30	247,30
Díl:	M22b3	Kabely				23 839,50
39	34571123	Trubka elektro. ocelová závitová 6021 závit d 21 mm	m	75,00000	135,50	10 162,50
40	34571700	Spojka pro ocelové elektroinstalační trubky 321/1	kus	25,00000	129,00	3 225,00
41	5531290	Přichytky oboustr. 5225 PC ZN F, d kabelu 18 - 22 mm, průřez 255 - 380 mm	kus	100,00000	98,60	9 860,00
42	Pol__2	Kabel EPS stíněný 2x2x0,8,B2CAs1d0, PH30-R	m	20,00000	29,60	592,00

282 153,27

Ocenění ke změně č. 32

Projekt: „Karlovy Vary – Hala pro míčové sporty“

číslo projektu:

2014-00038/ORI

ocenění číslo ke změně č./ze dne:

Změna č.32/2.3.2015

název části stavby (stavební objekt):

F1.001.10 Architektonicko-stavební řešení

Na základě žádosti zhotovitele ze dne 2.3.2015 se odsouhlasuje změna:

smlouva						
č.pol.	kód položky	popis	m.j.	množství	j.cena	celkem Kč
Díl:	62	Úpravy povrchů vnější				102 600,00
1	7674271	Zpětná montáž provětrávané fasády zpětná montáž části provětrávané fasády na severní straně : 4,47*6,00	m2	26,82000	425,00	11 398,50
2	767427105	Úprava stávajících C kazet pro osazení nových dveří	kpl	1,00000	7 868,17	7 868,17
3	767427106	Úprava obkladu z ocelových profilovaných lamel úprava již vyrobených lamel pro dodatečné osazení dveří v severní fasádě : 1,0	kpl	1,00000	9 863,00	9 863,00
4	767501020	Ocelová výměna pro osazení dveří	kpl	1,00000	41 489,00	41 489,00
5	767501021	Dodatečná montáž ocelové výměny	kpl	1,00000	7 346,00	7 346,00
6	767501022	D+M kotevních destiček pro osazení ocelové konstrukce dveří dodatečné osazení kotevních destiček pro novou ocelovu konstrukci : 1,0	kpl	1,00000	5 930,00	5 930,00
7	940 01	Práce montážní plošinou	kpl	1,00000	9 500,00	9 500,00
8	966082018	Demontáž části stávající fasády demontáž části provětrávané fasády na severní straně : 4,47*6,00	m2	26,82000	295,00	7 911,90
9	767427100	Provětr.fasáda, ocel.lamely, MV tl.18 cm skladba F.1 viz skladby konstrukcí ostění provětrávané fasády na severní straně v místě nových dveří : 0,25*(2,40+2,75*2)	m2	1,97500	654,90	1 293,43

Ocenění ke změně č. 32

Projekt: „Karlový Vary – Hala pro míčové sporty“

Díl:	63	Podlahy a podlahové konstrukce				134,86
10	631312621	Mazanina betonová tl. 5 - 8 cm C 20/25 vyrovnání v místě nových dveří : 2,50*0,50*0,05	m3	0,06250	2 157,80	134,86
Díl:	64	Výplně otvorů				88 853,00
11	641120	D+M Vrata ocelová vnější 2kř 2400/2750mm specifikace viz DV11	ks	1,00000	88 853,00	88 853,00
Díl:	96	Bourání konstrukcí				3 344,41
12	960321271	Bourání konstrukcí ze železobetonu vybourání železobetonového soklu v místě nových dveří DV/11 : 2,50*0,15*0,55	m3	0,20625	12 130,00	2 501,81
13	970251150	Řezání železobetonu hl. řezu 150 mm řezání železobetonového soklu v místě nových dveří DV/11 : 0,55*2	m	1,10000	766,00	842,60
Díl:	M2103	Osvětlovací tělesa				4 668,80
14	210201	N1 - svítidlo nouzové	ks	2,00000	2 334,40	4 668,80
Díl:	M21c	Úložný materiál				2 991,40
15	2100221	kabelová příchytka do průměru kabelu 14mm	ks	100,00000	7,40	740,00
16	210021	el. trubka tuhá PVC, bezhalogenová - pr.25mm	m	20,00000	68,90	1 378,00
17	210022	krabice rozbočovací, na povrch, požárně odolná	ks	2,00000	436,70	873,40
Díl:	M21d	Kabely a vodiče				993,00
18	210802	kabel CXKH-V 3x1,5(J) - B2CaS1d0 - P60-R	m	30,00000	33,10	993,00
Díl:	M21f	Ostatní práce				317,90
19	2102901	revize	hod	1,00000	317,90	317,90
Díl:	M22a4	Drobný instalační materiál				1 090,29
20	3	Drobný instalační materiál	bal	0,30000	2 774,30	832,29
21	Poi__2	Kabelové příchytky PH30-R, drobný instal mat	ks	20,00000	12,90	258,00
Díl:	M22a5	Pomocné práce				1 294,80
22	41	Koordinace s profesemi	hod	4,00000	323,70	1 294,80
Díl:	M22a8	PZTS (EZS)				40 577,70
23	25	Uvedení do provozu (FZ po montáži)	h	4,00000	323,70	1 294,80

Ocenění ke změně č. 32

Projekt: „Karlovy Vary – Hala pro míčové sporty“

24	1	Kabel kontaktu 3x2x0,5 B2ca, s1,d0	m	100,00000	26,40	2 640,00
25	1	Kabel napájení 2x1,5 B2ca, s1,d0	m	25,00000	23,70	592,50
26	1	Magnetický kontakt okno/dveře	ks	2,00000	253,90	507,80
27	2	Plastová propojovací krabice s ochranným kontaktem	ks	1,00000	217,30	217,30
28	202	Kovový úložný kanál 20020	m	96,00000	298,00	28 608,00
29		Modul pro monitoring, správu uživatelů a konfiguraci ústředen	ks	1,00000	5 717,30	5 717,30
30		Kabel sběrnice 4x2x0,8 B2ca, s1,d0	m	25,00000	40,00	1 000,00
Díl:	M22a9	CCTV				11 200,31
31	2	IP kamery venkovní ve venkovním antivandal krytu s IR přísvitem	ks	1,00000	8 011,30	8 011,30
32	3	Protahování kabeláže stávajícími trasami	m	95,00000	13,75	1 306,25
33	3	Propojovací kabel RJ45/RJ45 - 1m	ks	1,00000	25,00	25,00
34	3	Drobný instalační materiál	bal	0,08700	2 774,30	241,36
35	4	Kompletace, uvedení do provozu, revize, zaškolení	hod	1,00000	323,70	323,70
36	4	Koordinace s profesemi	hod	1,00000	323,70	323,70
37	Pol__1	Propojovací kabel datový UTP cat 5e plášť LSZH/LSO	m	95,00000	10,20	969,00
Díl:	M22B2	Hlásiče, VV moduly, sirény dle ČSN EN 54, CPD				247,30
38	Pol__1	Modul tlačítkového hlásiče s izolátorem včetně krytu	ks	1,00000	247,30	247,30
Díl:	M22b3	Kabely				23 839,50
39	34571123	Trubka elektro. ocelová závitová 6021 závit d 21 mm	m	75,00000	135,50	10 162,50
40	34571700	Spojka pro ocelové elektroinstalační trubky 321/1	kus	25,00000	129,00	3 225,00
41	5531290	Příchytka oboustr. 5225 PC ZN F, d kabelu 18 - 22 mm, průřez 255 - 380 mm	kus	100,00000	98,60	9 860,00
42	Pol__2	Kabel EPS stíněný 2x2x0,8,B2CAs1d0, PH30-R	m	20,00000	29,60	592,00
celkem						282 153 Kč
Celkem včetně DPH 21%						341 405 Kč

Ocenění ke změně č. 32

Projekt: „Karlovy Vary – Hala pro míčové sporty“

smlouva							
č.pol.	kód položky	popis	m.j.	množství	j.cena	celkem Kč	
celkem							
Celkem včetně DPH 21%							

V Karlových Varech dne:

13/5/11

Zhotovitel:

Projektant:

Objednatel:

TDI:

Atelier stavebního inženýrství s.r.o.
 Krušnohorská 737/10
 360 05 Karlovy Vary, Rybáře
 IČ: 280 42 395
 Zapsaná v OR KS v Plzni, oddíl C, vložka 22480

Požadavek zhotovitele na změnu č.32

Projekt: „Karlovy Vary – Hala pro míčové sporty“

Datum vydání požadavku:

Adresa objednatele:
Statutární město Karlovy Vary
Moskevská 21
361 20 Karlovy Vary

Název části stavby dotčené změnou
 (včetně čísla SO):

F1.001.10 Architektonicko-stavební řešení

Popis změny, technického řešení:

Původní řešení dle smluvní (tendrové) dokumentace:

Původní projektová dokumentace neobsahuje dveře v severní fasádě.

Nové řešení

Dodatečně osazení dveří DV/11 v severní fasádě.

Zdůvodnění změny:

Na základě požadavku objednatele budou dodatečně osazeny dveře DV/11 v severní fasádě. Vzhledem k tomu, že na severní fasádě je provedena provětrávaná fasáda dle původní projektové dokumentace, budou provedeny úpravy této fasády. Dle zasláné nové projektové dokumentace bude odstraněna část provětrávané fasády, zhotovena ocelová výměna ukotvená do prefabrikovaných konstrukcí a dodatečně osazeny nové dveře s označením DV/11. Po osazení nových dveří bude provedeno napojení tepelné izolace a oplechování fasády. V místě nových dveří dojde k vybourání betonového prahu. Dále budou provedeny úpravy elektroinstalace.

Vliv změny na výkresovou dokumentaci díla:

Žádný

Předpokládaný vliv na termín, kvalitu, resp. cenu díla:

Tato změna nebude mít vliv na termín.

Cena díla se navýší o 282.153,-Kč bez DPH.

Požadavek zhotovitele na změnu č.32

Projekt: „Karlovy Vary – Hala pro míčové sporty“

Vyjádření zhotovitele:

Změnu navrhuje zhotovitel, který zároveň prohlašuje, že změna nemá negativní vliv na kvalitu prací a termín dokončení.

Datum:

13/5/15

Podpis:

**Vyjádření generálního projektanta (autorský dozor):**

a) navržená změna je v souladu s původním konceptem projektu

b) změna nebude mít negativní dopad na žádnou další složku díla

c) měněná položka/položky jsou z technického hlediska podobné, nebo lepší než nahrazovaná položka/položky v původním projektu

d) projektovaná životnost majetku je podobná jako u nahrazované položka/položky v původním projektu

e) k předložené změně nemáme další připomínky.

Datum:

19/5/15

Podpis:

**Vyjádření objednatele:**

souhlasím

Datum:

22.5.2015

Podpis:



Položkový rozpočet

S:	W221275.	Karlovy Vary - Hala pro míčové sporty
O:	34.	Změnový list č.34
R:	3401	Změna hromosvodu na střeše - přípočet

P.č.	Číslo položky	Název položky	MJ	množství	cena / MJ	celkem
Díl:	M21	Elektromontáže				35 934,00
1	210222	Kříž pro stožár aktivního hromosvodu	kus	1,00000	9 534,00	9 534,00
2	210222	Svorka Kalzip A	kus	220,00000	120,00	26 400,00

35 934,00

Ocenění ke změně č.34 b) přípočet

Projekt: „Karlovy Vary – Hala pro míčové sporty“

číslo projektu: 2014-00038/ORI

ocenění číslo ke změně č./ze dne: Změna č.34/12.3.2015

název části stavby (stavební objekt): **F1.001.90 Silnoproudé rozvody**

Na základě žádosti zhotovitele ze dne 12.3.2015 se odsouhlasuje změna:

smlouva						
č.pol.	kód položky	popis	m.j.	množství	j.cena	celkem Kč
Díl:	M21	Elektromontáže				35 934,00
1	210222	Kříž pro stožár aktivního hromosvodu	kus	1,00000	9 534,00	9 534,00
2	210222	Svorka Kalzip A	kus	220,00000	120,00	26 400,00
celkem						35 934 Kč

Celkem včetně DPH 21% 43 480 Kč

smlouva						
č.pol.	kód položky	popis	m.j.	množství	j.cena	celkem Kč
celkem						

Celkem včetně DPH 21%

V Karlových Varech dne:

12/3/15

Zhotovitel:

Projektant:

Objednatel:

TDI:

Atelier stavebního inženýrství s.r.o.
 Krušnohorská 737/10
 360 05 Karlovy Vary, Rybáře
 IČ: 280 42 395
 Zapsaná v OR KS v Plzni, oddíl C, vložka 22480

Požadavek zhotovitele na změnu č.34b) přípočet

Projekt: „Karlovy Vary – Hala pro míčové sporty“

Datum vydání požadavku:

Adresa objednatele:
Statutární město Karlovy Vary
Moskevská 21
361 20 Karlovy Vary

Název části stavby dotčené změnou
 (včetně čísla SO):

F1.001.90 Silnoproudé rozvody**Popis změny, technického řešení:****Původní řešení dle smluvní (tendrové) dokumentace:**

Zadávací dokumentace obsahuje na střeše nad hrací plochou podpěry hromosvodu na plochou střechu.

Nové řešení:

Střešní krytina nad hrací plochou je ze systému Kalzip a navrhované podpěry hromosvodu pro plochou střechu zde nelze použít. Budou použity originální podpěry hromosvodu dle zásad systému Kalzip.

Zdůvodnění změny:

Dle zadávací dokumentace bylo počítáno na střeše nad hrací plochou s použitím podpěry hromosvodu pro plochou střechu. Střecha nad hrací plochou není plochá, proto navrhované podpěry nelze použít. Je zde střešní systém Kalzip, který má své originální příslušenství.

Tento změnový list řeší záměnu nevhodných podpěr hromosvodu pro plochou střechu za originální podpěry dle zásad systému Kalzip.

Vliv změny na výkresovou dokumentaci díla:

Žádný

Předpokládaný vliv na termín, kvalitu, resp. cenu díla:

Tato změna nebude mít vliv na termín.
 Cena díla se zvýší o 35.934,-Kč bez DPH.

Vyjádření zhotovitele:

Změnu navrhuje zhotovitel, který zároveň prohlašuje, že změna nemá negativní vliv na kvalitu prací a termín dokončení.

Datum:

18/5/11

Podpis:



Požadavek zhotovitele na změnu č.34b) přípočet

Projekt: „Karlovy Vary – Hala pro míčové sporty“

Vyjádření generálního projektanta (autorský dozor):

- a) navržená změna je v souladu s původním konceptem projektu
- b) změna nebude mít negativní dopad na žádnou další složku díla
- c) měněná položka/položky jsou z technického hlediska podobné, nebo lepší než nahrazovaná položka/položky v původním projektu
- d) projektovaná životnost majetku je podobná jako u nahrazované položka/položky v původním projektu
- e) k předložené změně nemáme další připomínky.

Datum: 19/5/15

Podpis:





Vyjádření objednatele: souhlasím

Datum:

22.5.2015

Podpis:

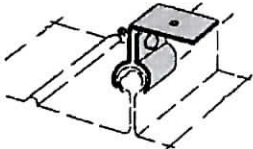
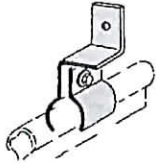
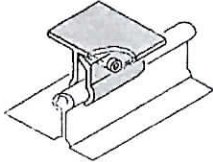
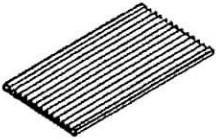
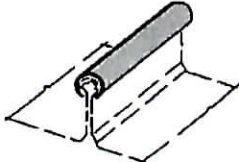
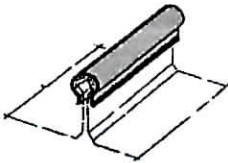

	Art.-Nr.	Maße in mm	Stückzahl VPE/Karton	Preise in €
Befestigungsklemme Typ FS nicht rostender Stahl 	14400000B00001	L 38 x B 60 Bohrung Ø 8,5 für Schraube Ø 8	20	3,60 /Stck.
Befestigungsklemme Typ WS nicht rostender Stahl 	14400000A00001	L 35 x B 20 Bohrung Ø 7 für Schraube Ø 6,5	20	3,60 /Stck.
Befestigungsklemme Typ FA Aluminium 	14400000B00002	L 60 x B 80	20	3,60 /Stck.
1.16 Kammprofil Stoßblech Aluminium pressblank 	2452000B00009	3 x 80 x 6.000 lang	—	4,80 /lfdm.
Reparatur Schließbleiste stucco-dessiniert (nicht für Lichtbahnen geeignet) Aluminium, Dicke 1 mm 	2200000B00001	6.000 lang		2,20 /lfdm.
Omega-Profil Aluminium stranggepresst Dicke 1,5 mm 	glatt	2452000B00010	6.000 lang	2,30 /lfdm.
	farbig	2455000	6.000 lang	5,10 /lfdm.
Hinweis: Verbördelung nur mit Rollensatz Typ CL möglich				
Kalzip Schweißunterlage 	2200000B00002	2,0 x 100 25.000 lang		5,50 /lfdm.

Položkový rozpočet stavby

Stavba: W221275. Karlovy Vary - Hala pro míčové sporty
Objekt: 35. Změnový list č.35
Rozpočet: 3501 Elektroinstalace pro výsledkové tabule-přípočet

Objednatel: Statutární město Karlovy Vary IČ: 00254657
 Moskevská 21 DIČ: CZ00254657
 36120 Karlovy Vary

Zhotovitel: OHL ŽS, a.s. IČ: 46342796
 Burešova 17 DIČ: CZ46342796
 60200 Brno

Vypracoval:

Rozpis ceny	Celkem
HSV	0,00
PSV	0,00
MON	88 591,42
Vedlejší náklady	0,00
Ostatní náklady	0,00
Celkem	88 591,42

Rekapitulace daní

Základ pro sníženou DPH	15 %	0,00 CZK
Základ pro základní DPH	21 %	88 591,00 CZK

Cena celkem bez DPH

88 591,00 CZK

v _____ dne _____

Za zhotovitele

Za objednatele

Položkový rozpočet

S:	W221275.	Karlovy Vary - Hala pro míčové sporty
O:	35.	Změnový list č.35
R:	3501	Elektroinstalace pro výsledkové tabule-přípočet

P.č.	Číslo položky	Název položky	MJ	množství	cena / MJ	celkem
	Díl: M22a1	Strukturovaná kabeláž				61 979,00
1	Pol_1	Propojovací kabel datový UTP cat 6 Délka trasy 87,5m. Nově nataženo 27 kabelů UTP. Dle původní dokumentace navrženo 5 kabelů. Trasa vedena ze 3.NP (m.304) přes 2.NP - podlaha do 1.NP - strop a zpět do 2.NP (m.201) odtud k tabulím v hale (m.101). : 87,5*27	m	2 362,50000 2 362,50000	23,60	55 755,00
2	Pol_9	Kabel LSOH 1x2x0,8	m	200,00000	31,12	6 224,00
	Díl: M22a3	Kabelové trasy				8 628,00
3	Pol_2	Lišta vkládací bezhalogenová 20x20, vč. víčka	m	30,00000	104,50	3 135,00
4	Pol_3	Lišta vkládací bezhalogenová 60x20, vč. víčka	m	30,00000	183,10	5 493,00
	Díl: M22a4	Drobný instalační materiál				739,82
5	Pol_3	Drobný instalační materiál	ks	0,20000	3 699,10	739,82
	Díl: M22a6	Kompletační a inženýrská činnost				17 244,60
6	Pol_42	Koordinace s profesemi	hod	8,00000	323,70	2 589,60
7	Pol_92	Úprava podhledu	kpl	1,00000	9 360,00	9 360,00
8	Pol_93	Montážní plošiny, stavební mechanizmy	kpl	1,00000	5 295,00	5 295,00

88 591,42

Ocenění ke změně č.35b) - přípočet

Projekt: „Karlovy Vary – Hala pro míčové sporty“

číslo projektu:

2014-00038/ORI

ocenění číslo ke změně č./ze dne:

Změna č.35/17.3.2015

název části stavby (stavební objekt):

F1.001.100 Slaboproudé rozvody

Na základě žádosti zhotovitele ze dne 17.3.2015 se odsouhlasuje změna:

smlouva						
č.pol	kód položky	popis	m.j.	množství	j.cena	celkem Kč
Díl:	M22a1	Strukturovaná kabeláž				61 979,00
1	Pol__1	Propojovací kabel datový UTP cat 6 Délka trasy 87,5m. Nově nataženo 27 kabelů UTP. Dle původní dokumentace navrženo 5 kabelů. Trasa vedena ze 3.NP (m.304) přes 2.NP - podlaha do 1.NP - strop a zpět do 2.NP (m.201) odtud k tabulím v hale (m.101). : 87,5*27	m	2 362,50000	23,60	55 755,00
2	Pol__9	Kabel LSOH 1x2x0,8	m	200,00000	31,12	6 224,00
Díl:	M22a3	Kabelové trasy				8 628,00
3	Pol__2	Lišta vkládací bezhalogenová 20x20, vč. víčka	m	30,00	104,50	3 135,00
4	Pol__3	Lišta vkládací bezhalogenová 60x20, vč. víčka	m	30,00	183,10	5 493,00
Díl:	M22a4	Drobný instalační materiál				739,82
5	Pol__3	Drobný instalační materiál	ks	1,00000	3 699,10	739,82
Díl:	M22a6	Kompletační a inženýrská činnost				17 244,60
6	Pol__42	Koordinace s profesemi	hod	8,00000	323,70	2 589,60
7	Pol__92	Demontáž + zpětná montáž podhledů	kpl	1,00000	9 360,00	9 360,00
8	Pol__93	Montážní plošiny, stavební mechanismy	kpl	1,00000	5 295,00	5 295,00
celkem						88 591 Kč

Celkem včetně DPH 21%

107 195 Kč

Ocenění ke změně č.35b) - přípočet

Projekt: „Karlovy Vary – Hala pro míčové sporty“

V Karlových Varech dne:

19/5/11

Zhotovitel:



Projektant:



Objednatel:



TDI:

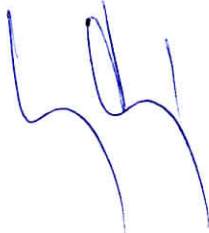

Atelier stavebního inženýrství s.r.o.
Krušnohorská 737/10
360 05 Karlovy Vary, Rybáře
IČ: 280 42 395
Zapsaná v OR KS v Plzni, oddíl C, vložka 22480

Požadavek zhotovitele na změnu č.35b) - přípočet

Projekt: „Karlovy Vary – Hala pro míčové sporty“

Datum vydání požadavku:

Adresa objednatele:
Statutární město Karlovy Vary
Moskevská 21
361 20 Karlovy Vary

Název části stavby dotčené změnou
 (včetně čísla SO):

F1.001.100 Slaboproudé rozvody

Popis změny, technického řešení:

Původní řešení dle smluvní (tendrové) dokumentace:

Zadávací dokumentace neobsahuje elektroinstalaci pro výsledkové tabule.

Nové řešení:

Dodávka elektroinstalace pro výsledkové tabule.

Zdůvodnění změny:

Na základě požadavku objednatele tento změnový list řeší dodávku elektroinstalace pro výsledkové tabule. Tato dodávka nebyla součástí SOD.

Vliv změny na výkresovou dokumentaci díla:

Změna bude součástí dokumentace skutečného provedení díla

Předpokládaný vliv na termín, kvalitu, resp. cenu díla:

Tato změna bude mít vliv na termín úplného dokončení předmětu díla do 15.6.2015.
 Cena díla se navýší o 88.592,-Kč bez DPH.

Vyjádření zhotovitele:

Změnu navrhuje zhotovitel, který zároveň prohlašuje, že změna nemá negativní vliv na kvalitu prací a termín dokončení.

Datum:

18/5/15

Podpis:



Vyjádření generálního projektanta (autorský dozor):

Požadavek zhotovitele na změnu č.35b) - přípočet

Projekt: „Karlovy Vary – Hala pro míčové sporty“

- a) navržená změna je v souladu s původním konceptem projektu
- b) změna nebude mít negativní dopad na žádnou další složku díla
- c) měněná položka/položky jsou z technického hlediska podobné, nebo lepší než nahrazovaná položka/položky v původním projektu
- d) projektovaná životnost majetku je podobná jako u nahrazované položka/položky v původním projektu
- e) k předložené změně nemáme další připomínky.

Datum: 19/5/15

Podpis: 

Vyjádření objednatele: *souhlasím*

Datum: 22. 5. 2015

Podpis: 

Položkový rozpočet stavby

Stavba: **W221275. Karlovy Vary - Hala pro míčové sporty**

Objekt: **38. Změnový list č.38**

Rozpočet: **3801 Lištování kolem hliníkových výplní - přípočet**

Objednatel: **Statutární město Karlovy Vary**
Moskevská 21
36120 Karlovy Vary

IČ: **00254657**
 DIČ: **CZ00254657**

Zhotovitel: **OHL ŽS, a.s.**
Burešova 17
60200 Brno

IČ: **46342796**
 DIČ: **CZ46342796**

Vypracoval:

Rozpis ceny			Celkem
HSV			97 656,00
PSV			0,00
MON			0,00
Vedlejší náklady			0,00
Ostatní náklady			0,00
Celkem			97 656,00

Rekapitulace daní

Základ pro sníženou DPH	15 %	0,00 CZK
Základ pro základní DPH	21 %	97 656,00 CZK

Cena celkem bez DPH **97 656,00 CZK**

v _____ dne _____

Za zhotovitele Za objednatele

Položkový rozpočet

S:	W221275.	Karlovy Vary - Hala pro míčové sporty
O:	38.	Změnový list č.38
R:	3801	Lištování kolem hliníkových výplní - přípočet

P.č.	Číslo položky	Název položky	MJ	množství	cena / MJ	celkem
						97 656,00
Díl:	64	Výplně otvorů				90 888,00
1	641065	Hliníkový „L“ profil 30x30 s montáží na okno, komaxitový nástřik v RAL 7032 vnější prvky : OK/03+ OK/04 + OK/08 : 43,0 OK/01 + OK/02 : 15,30 DV/01 : 5,80 DV/02 : 4,0 DV/03 : 17,80 DV/05 : 3,60 vnitřní prvky: DV/301 : 17,5 DV/302 : 18,60 DV/303 : 43,20 DV/304 : 16,30 DV/305 : 14,20 DV/306 : 12,40 DV/307 : 12,40 DV/308 : 24,80 DV/309 : 12,40 DV/310 : 37,20 DV/311 : 11,00 DV/312 : 21,60 OK/11 : 33,60 DV/313 : 14,00	m	378,70000	240,00	
				43,00000		
				15,30000		
				5,80000		
				4,00000		
				17,80000		
				3,60000		
				17,50000		
				18,60000		
				43,20000		
				16,30000		
				14,20000		
				12,40000		
				12,40000		
				24,80000		
				12,40000		
				37,20000		
				11,00000		
				21,60000		
				33,60000		
				14,00000		
2	641066	Hliníkový „L“ profil 30x30 s montáží na okno, komaxitový nástřik v RAL 3000 vnější prvky : OK/07 : 9,60 OK/06 : 12,80 DV/02 : 5,80	ks	28,20000	240,00	6 768,00
				9,60000		
				12,80000		
				5,80000		

97 656,00

Ocenění ke změně č.38 b) přípočet

Projekt: „Karlovy Vary – Hala pro míčové sporty“

číslo projektu:

2014-00038/ORI

ocenění číslo ke změně č./ze dne:

Změna č.38/10.4.2015

název části stavby (stavební objekt):

F1.001.10 Architektonicko-stavební řešení

Na základě žádosti zhotovitele ze dne 10.4.2015 se odsouhlasuje změna:

smlouva						
č. pol.	kód položky	popis	m.j.	množství	j. cena	celkem Kč
Díl:	64	Výplně otvorů				97 656,00
1	641065	Hliníkový „L“ profil 30x30 s montáží na okno, komaxitový nástřik v RAL 7032 vnější prvky : OK/03+ OK/04 + OK/08 : 43,0 OK/01 + OK/02 : 15,30 DV/01 : 5,80 DV/02 : 4,0 DV/03 : 17,80 DV/05 : 3,60 vnitřní prvky: DV/301 : 17,5 DV/302 : 18,60 DV/303 : 43,20 DV/304 : 16,30 DV/305 : 14,20 DV/306 : 12,40 DV/307 : 12,40 DV/308 : 24,80 DV/309 : 12,40 DV/310 : 37,20 DV/311 : 11,00 DV/312 : 21,60 OK/11 : 33,60 DV/313 : 14,00	m	378,70000	240,00	90 888,00
2	641066	Hliníkový „L“ profil 30x30 s montáží na okno, komaxitový nástřik v RAL 3000 vnější prvky : OK/07 : 9,60 OK/06 : 12,80 DV/02 : 5,80	Ks	28,20000	240,00	6 768,00
celkem						97 656 Kč
Celkem včetně DPH 21%						118 164 Kč

Ocenění ke změně č.38 b) přípočet

Projekt: „Karlovy Vary – Hala pro míčové sporty“

smlouva							
č. pol.	kód položky	popis	m.j.	množství	j.cena	celkem Kč	
celkem							
Celkem včetně DPH 21%							

V Karlových Varech dne:

12/5/11

Zhotovitel:



Projektant:



Objednatel:



TDI:



Atelier stavebního inženýrství s.r.o.
 Krušnohorská 737/10
 360 05 Karlovy Vary, Rybáře
 IČ: 280 42 395
 Zapsaná v OR KS v Plzni, oddíl C, vložka 22480